



GS DISTRIBUTION
*DISTRIBUTEUR DE MATERIEL ÉLECTRIQUE
INDÉPENDANT*

CATALOGUE

2024



CONDUIT & CANALISATION



MODULAIRE



APPAREILLAGE



DOMOTIQUE / VDI



SECURITE / BRANCHEMENTS



THERMOSTAT



QUINCAILLERIE



ECLAIRAGE

Catalogue générale
pour les professionnels

NOUS CONTACTER



GS DISTRIBUTION
*DISTRIBUTEUR DE MATERIEL ÉLECTRIQUE
INDÉPENDANT*



LE THILLAY - 95500

 4-6 avenue de flore

 Du lundi au Jeudi :
6h30 – 18h00
Le Vendredi :
6h30 - 16h00



FRÉPILLON - 95740

 10 Avenue Charles de Gaulle

 Du lundi au Jeudi :
6h30 - 19h00
Le Vendredi :
6h30 - 18h



PANTIN - 93500

 60 Rue denis papin

 Du lundi au Vendredi :
6h30 - 16h00



gs@gs-distribution.net



01 34 07 17 10



gs-distribution.net

KIT-DALLA, Orientable



Kit Spot Orientable Dalla, Complet
6W, 3000K, GU10



5,95 € HT

KIT-COLIE, Orientable



Kit Spot Orientable Colie, Complet
6W, 3000K, GU10



4,90 € HT

KIT-QUELES, Étanche



Kit Spot étanche, Queles, Complet
6W, 3000K, GU10



5,70 € HT

Kit spot encastré, orientable

5W, 2700K, 380lm, GU10, Diam 83mm

ARL950041



4,90 € HT

ARL950037



ARL950039

5,20 € HT

Kit spot encastré, BBC

GU10, 5W, 2700K, 380lm



ARL950091

12 € HT

Spot solaire

LED, 4 W, 3000K, 270LM



16 € HT

ARL500532

Projecteur mural, Floody

16,00 € HT

ARL740097 - 30W, 3200LM



23,00 € HT

ARL740099 - 50W, 5200LM

- 1 Haute résistance à la corrosion.**
450 -550 heures de résistance selon l'essai de brume de sel neutre (NSS) ISO 9227.
- 2 Meilleure classification à la corrosion selon la norme de produit IEC 61537.**
Classe 6 (ecoiris EZ)

- 3 Revêtement plus écologique.**
La solution finale nécessite moins de produits chimiques, avec des niveaux inférieurs de décharge de métal dans les eaux usées. Réduit les coûts internes et l'impact sur l'environnement.

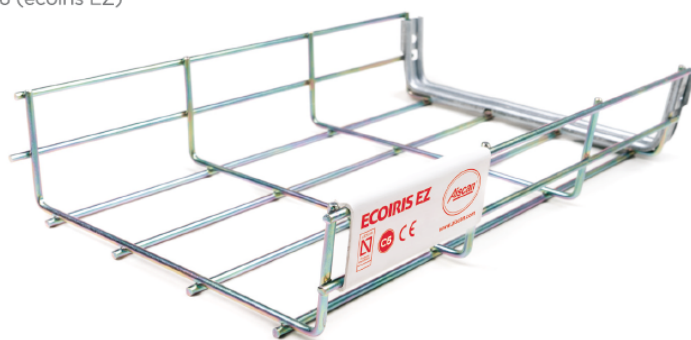

+ résistance à la corrosion = prix

Cablofil AUTOMATIQUE, montage rapide



Référence	Désignation
AIS BMPZ310	CHEMIN DE CÂBLE FIL E.Z. (100X35) ECOIRIS
AIS BMPZ320	CHEMIN DE CÂBLE FIL E.Z. (200X35) ECOIRIS
AIS BMPZ330	CHEMIN DE CÂBLE FIL E.Z. (300X35) ECOIRIS
AIS BMPZ606	CHEMIN DE CÂBLE FIL E.Z. (60X60) ECOIRIS
AIS BMPZ610	CHEMIN DE CÂBLE FIL E.Z. AUTO (100X60) ECOIRIS
AIS BMPZ620	CHEMIN DE CÂBLE FIL E.Z. AUTO (200X60) ECOIRIS
AIS BMPZ630	CHEMIN DE CÂBLE FIL E.Z. AUTO (300X60) ECOIRIS
AIS BMPZ640	CHEMIN DE CÂBLE FIL E.Z. AUTO (400X60) ECOIRIS
AIS BMPZ650	CHEMIN DE CÂBLE FIL E.Z. AUTO (500X60) ECOIRIS
AIS BMPZ660	CHEMIN DE CÂBLE FIL E.Z. AUTO (600X60) ECOIRIS

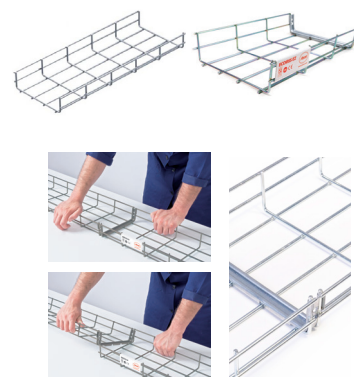

ACCESSOIRES CHEMIN DE CÂBLE EN FIL



Référence	Désignation
AIS UBRS60	1 ECLISSE RAPIDE POUR CHEMIN DE CÂBLE FIL E.Z.
AIS SCBS	2 ECLISE C40 - SUSPENSION CENTRALE
AIS BTTB	3 LEP POUR CÂBLE FIL
AIS CUBZ	KIT ECLISSE POUR CHEMIN DE CÂBLE EN FIL E.Z.
AIS SCUS	4 SUPPORT BOITE UNIVERSELLE POUR CÂBLE FIL
AIS CTCG612	BOULON TRCC TYPE M6 12MM - G.C.
AIS ERZ-8	TIGE FILETÉE M8
AIS R4121S30	5 RAIL 41X21X1,5 (PRIX 1 METRES)
AIS CR9Z0610	COUDE 90° POUR CÂBLE FIL E.Z. 100X60
AIS CR9Z0620	6 COUDE 90° POUR CÂBLE FIL E.Z 200X60
AIS CR9Z0630	COUDE 90° POUR CÂBLE FIL E.Z 300X60

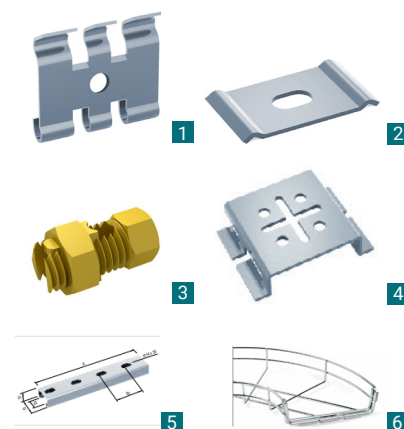



CMP G.S. certifiée

CHEMIN DE CÂBLE TÔLE PERFORÉE

Certifiée par AENOR conformément à la norme CEI-EN 61537:2007



Chemin de câble tôle perforée AUTOMATIQUE hauteur 35mm.

Référence	Désignation
AIS CMPS310	CHEMIN DE CÂBLE TÔLE PERFORÉE G.S. AUTO 100X35
AIS CMPS320	CHEMIN DE CÂBLE TÔLE PERFORÉE G.S. AUTO 200X35
AIS CMPS330	CHEMIN DE CÂBLE TÔLE PERFORÉE G.S. AUTO 300X35
AIS CMPS610	CHEMIN DE CÂBLE TÔLE PERFORÉE G.S. AUTO 100X60
AIS CMPS620	CHEMIN DE CÂBLE TÔLE PERFORÉE G.S. AUTO 200X60
AIS CMPS630	CHEMIN DE CÂBLE TÔLE PERFORÉE G.S. AUTO 300X60
AIS CMPS640	CHEMIN DE CÂBLE TÔLE PERFORÉE G.S. AUTO 400X60
AIS CMPS650	CHEMIN DE CÂBLE TÔLE PERFORÉE G.S. AUTO 500X60
AISCMP660	CHEMIN DE CÂBLE TÔLE PERFORÉE G.S. AUTO 600X60

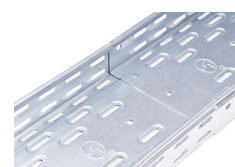
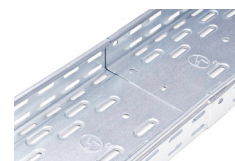

ACCESSOIRES CHEMIN DE CÂBLES EN TÔLE

Référence	Désignation
AIS BTT CZ	1 LEP POUR CHEMIN DE CÂBLE EN TOLE
AIS UBLS035	ECLISSE CORNIÈRE AJUSTABLE LATÉRALE G.S. H: 35MM
AIS UBLS060	ECLISSE CORNIÈRE AJUSTABLE LATÉRALE G.S. H: 60MM
AIS TFRG	VIS AVEC ECLISE POUR FIXATION SUR CHEMIN DE CÂBLE FIL G.C.
AIS CTCG612	BOULON TRCC TYPE M6 12MM - G.C.
AIS ERZ-8	TIGE FILETÉE M8
AIS R4121S30	RAIL 41X21X1,5 (PRIX 1 METRES)
AIS CH9S0610	COUDE HORIZONTAL 90° G.S. 100X60
AIS CH9S0620	2 COUDE HORIZONTAL 90° G.S. 200X60
AIS CH9S0630	COUDE HORIZONTAL 90° G.S. 300X60
AIS CH4S0610	COUDE HORIZONTAL 45° G.S. 100X60
AIS CH4S0620	COUDE HORIZONTAL 45° G.S. 200X60
AIS CH4S0630	COUDE HORIZONTAL 45° G.S. 300X60
AIS DHTS0610	DÉRIVATION TE G.S. 100X60
AIS DHTS0620	3 DÉRIVATION TE G.S. 200X60
AIS DHTS0630	DÉRIVATION TE G.S. 300X60

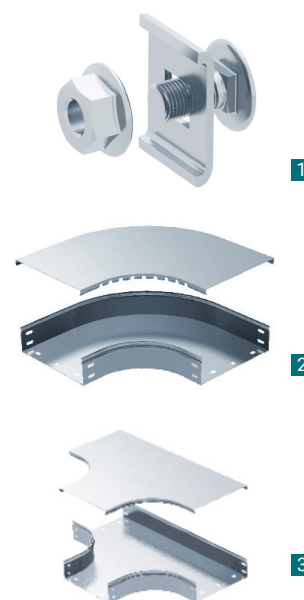

CONSOLES FIXATIONS MURALES

Référence	Désignation
AIS SOMS10	SUPPORT MURAL OMEGA MULTIFONCTION L. 170MM
AIS SOMS15	SUPPORT MURAL OMEGA MULTIFONCTION L. 220MM
AIS SOMS20	SUPPORT MURAL OMEGA MULTIFONCTION L. 270MM
AIS SOMS30	SUPPORT MURAL OMEGA MULTIFONCTION L. 370MM
AIS SOMS40	SUPPORT MURAL OMEGA MULTIFONCTION L. 470MM



GAINE ICTA

Référence	Désignation
ICTA16	GAINE ICTA DIAM. 16
ICTA20	GAINE ICTA DIAM. 20
ICTA25	GAINE ICTA DIAM. 25
ICTA32	GAINE ICTA DIAM. 32
ICTA40	GAINE ICTA DIAM. 40



EUR OHM

ACCESSOIRE GAINE ICTA

Référence	Désignation
EUR 52077	EMBOUT AIR'METIC BBC POUR ICT DIAM 16MM
EUR 52078 1	EMBOUT AIR'METIC BBC POUR ICT DIAM 20MM
EUR 52079	EMBOUT AIR'METIC BBC POUR ICT DIAM 25MM
EUR 52080	EMBOUT AIR'METIC BBC POUR ICT DIAM 32MM
EUR 52081	EMBOUT AIR'METIC BBC POUR ICT DIAM 40MM
EUR 43614 2	ACCESSOIRE FIXATION, POUR CHEMIN DE CABLES



TUBE IRL / MRL

Référence	Désignation
IRL 16 1	TUBE IRL DIAM. 16MM
IRL 20	TUBE IRL DIAM. 20MM
IRL 25	TUBE IRL DIAM. 25MM
IRL 32	TUBE IRL DIAM. 32MM
IRL 40	TUBE IRL DIAM. 40MM
IRL 50	TUBE IRL DIAM. 50MM
IRL 63	TUBE IRL DIAM. 63MM
KOP6220EOZ 2	TUBE METAL IK10 DIAM. 20MM
KOP6225EOZ	TUBE METAL IK10 DIAM. 25MM
KOP6232EOZ	TUBE METAL IK10 DIAM. 32MM



ACCESSOIRES TUBE IRL



EUR OHM

Référence	Désignation
EUR42016 1	MANCHON OUVRABLE POUR TUBE 16MM
EUR42020	MANCHON OUVRABLE POUR TUBE 20MM
EUR42025	MANCHON OUVRABLE POUR TUBE 25MM
EUR42216 2	COUDE OUVRABLE POUR TUBE 16MM
EUR42220	COUDE OUVRABLE POUR TUBE 20MM
EUR42225	COUDE OUVRABLE POUR TUBE 25MM
EUR42232	COUDE OUVRABLE POUR TUBE 32MM
EUR42316 3	TE OUVRABLE POUR TUBE 16MM
EUR42320	TE OUVRABLE POUR TUBE 20MM
EUR42325	TE OUVRABLE POUR TUBE 25MM
EUR42332	TE OUVRABLE POUR TUBE 32MM



ATTACHES CABLE



EUR OHM

Référence	Désignation
EUR43531	ATTACHES CABLE GRISE 8-12 mm
EUR43532	ATTACHES CABLE GRISE 16-19 mm



COLLIERS EMBASE STERLING



Référence	Désignation
SER01890201	COLLIER COLSON NOIR LG 180 BTE 100
SER01890202	COLLIER COLSON NOIR LG 290 BTE 100
SER01890203 1	COLLIER COLSON NOIR LG 360 BTE 100
SER01890540 2	EMBASE CHEVILLE NOIR BTE 100
SER06860600	PINCE À COLLIER COLSON



COLLIERS EMBASE LEGRAND



Référence	Désignation
LGD031955	EMBASE NOIRE PROTÉGÉE ULTRAVIOLETS À CHEVILLE
LGD031913	COLLIER COLSON NOIR PROTÉGÉ ULTRAVIOLETS À DENTURE EXT : 9MM X 185MM
LGD031916	COLLIER COLSON NOIR PROTÉGÉ ULTRAVIOLETS À DENTURE EXT : 9MM X 262MM
LGD031919	COLLIER COLSON NOIR PROTÉGÉ ULTRAVIOLETS À DENTURE EXT : 9MM X 357MM
LGD030899	CHEVILLE POUR FIXATION IMMÉDIATE POUR MOULURE , PLINTHE OU GOULOTTE



COLLIERS EMBASE EUROHM



Référence	Désignation
EUR43610 1	CHEVILLE DE FIXATION POUR COLLIER GRIS
EUR43311 2	COLLIER AJUSTABLE AVEC EMBASE 16-32MM GRIS
EUR43009 3	EMBASE A VISSER POUR COLIERS 9MM
EUR43140 4	EMBASES ADHESIVES POUR COLLIERS PAR 100
EUR43401 5	LYRES (CLIPS) POUR TUBE, DIAMÈTRE 16MM
EUR43402	LYRES (CLIPS) POUR TUBE, DIAMÈTRE 20MM
EUR43430	CLIPS/CHEVILLE POUR TUBE, DIAM 16MM, BOÎTE DE 100
EUR43431 6	CLIPS/CHEVILLE POUR TUBE, DIAM 20MM, BOÎTE DE 100



BOÎTES ÉTANCHE EUROHM



Référence	Désignation
EUR50002	BOÎTES ÉTANCHE RONDE DIAM. 80MM
EUR50005 1	BOÎTES ÉTANCHE DIAM. 110X80X50MM
EUR50007	BOÎTES ÉTANCHE DIAM. 170X140X70MM
EUR50008	BOÎTES ÉTANCHE DIAM. 210X170X80MM
EUR50010	BOÎTES ÉTANCHE DIAM. 310X250X125MM
EUR50011	BOÎTES ÉTANCHE DIAM. 360X270X125MM
EUR50015	BOÎTES ÉTANCHE DIAM. 60X60X40MM
EUR50030 2	BOÎTES ÉTANCHE DIAM. 80X40X40MM
EUR50031	BOÎTES ÉTANCHE RONDE DIAM. 60MM
EUR50033	BOÎTES ÉTANCHE DIAM. 80X80X45MM
EUR50034 3	BOÎTES ÉTANCHE DIAM. 105X105X55MM
EUR50036	BOÎTES ÉTANCHE DIAM. 150X110X80MM



BOÎTES ÉTANCHE LEGRAND



Référence	Désignation
LGD092001	BOITE PLEXO DIAM. 60MM
LGD092002	BOITE PLEXO DIAM. 70MM
LGD092005	BOITE PLEXO 65X65MM
LGD092012 1	BOITE PLEXO 80X80MM
LGD092022	BOITE PLEXO 105X105MM
LGD092032	BOITE PLEXO 130X130MM
LGD092042	BOITE PLEXO 155X110MM
LGD092052	BOITE PLEXO 180X140MM
LGD092062	BOITE PLEXO 220X170MM
LGD092082	BOITE PLEXO 310X240MM
LGD092015 2	BOITE PLEXO 960° 80X80MM
LGD092025	BOITE PLEXO 960° 105X105MM



MOULURES + ACCESSOIRES DLP 20X12,5



Référence	Désignation
LGD030007	MOULURE DLPLUS 20X12,5MM, 2 COMPARTIMENTS, BLANC, (COL 120 ML)
LGD030008 1	MOULURE DLPLUS 20X12,5MM, 1 COMPARTIMENT, BLANC (COL 120 ML)
LGD030221 2	ANGLE INT OU EXTÉRIEUR VARIABLE POUR MOULURE DLPLUS 20X12,5MM, BLANC
LGD030223	ANGLE PLAT VARIABLE POUR MOULURE DLPLUS 20X12,5MM, BLANC
LGD030224 3	DÉRIVATION EN T À PLAT POUR MOULURE DLPLUS 20X12,5MM, BLANC
LGD031202 4	EMBOUT POUR MOULURE DLPLUS 20X12,5MM, BLANC

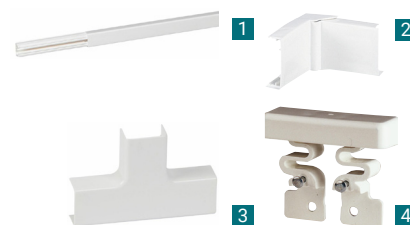

MOULURES + ACCESSOIRES DLP 32X12,5



Référence	Désignation
LGD030014 1	MOULURE DLPLUS 32X12,5MM 2 COMPARTIMENTS, BLANC (COL 80 ML)
LGD030015	MOULURE DLPLUS 32X12,5MM 1 COMPARTIMENT, BLANC (COL 80ML)
LGD030251 2	ANGLE INT OU EXT VARIABLE POUR MOULURE DLPLUS 32X12,5MM, BLANC
LGD030253 3	ANGLE PLAT VARIABLE POUR MOULURE DLPLUS 32X12,5MM, BLANC
LGD030254	DÉRIVATION EN T À PLAT POUR MOULURE DLPLUS 32X12,5MM, BLANC
LGD031203 4	EMBOUT POUR MOULURE DLPLUS 32X12,5MM, BLANC



MOULURES + ACCESSOIRES DLP 32X20



Référence	Désignation
LGD030017 1	MOULURE DLPLUS 32X20MM 1 COMPARTIMENT, BLANC (COL 50 ML)
LGD030271	ANGLE INT OU EXT VARIABLE POUR MOULURE DLPLUS 32X20MM, BLANC
LGD030273 2	ANGLE PLAT VARIABLE POUR MOULURE DLPLUS 32X20MM, BLANC
LGD031209	EMBOUT POUR MOULURE DLPLUS 32X20MM, BLANC

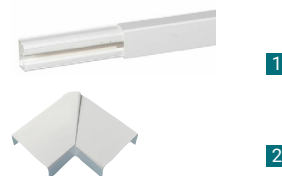

MOULURES + ACCESSOIRES DLP 40X12,5



Référence	Désignation
LGD030020 1	MOULURE DLPLUS 40X12,5MM 2 COMPARTIMENTS, BLANC (COL 60ML)
LGD031204	EMBOUT POUR MOULURE DLPLUS 40X12,5MM, BLANC
LGD033315 2	ANGLE INT OU EXT VARIABLE POUR MOULURE DLPLUS 40X12,5MM, BLANC
LGD033316	ANGLE PLAT VARIABLE POUR MOULURE DLPLUS 40X12,5MM, BLANC



MOULURES + ACCESSOIRES DLP 40X20



Référence	Désignation
LGD 030027 1	MOULURE DLPLUS 40X20MM 1 COMPARTIMENT, BLANC (COL 48 ML)
LGD 030281	ANGLE INT OU EXT VARIABLE POUR MOULURE DLPLUS 40X20MM, BLANC
LGD 030283 2	ANGLE PLAT VARIABLE POUR MOULURE DLPLUS 40X20MM, BLANC
LGD 031211	EMBOUT POUR MOULURE DLPLUS 40X20MM, BLANC



MOULURES + ACCESSOIRES DLP 60X20



Référence	Désignation
LGD030114 1	MOULURE DLPLUS 60X20MM 3 COMPARTIMENTS LONGUEUR 2,1M, BLANC
LGD030290 2	EMBOUT POUR MOULURE DLPLUS 60X20MM - BLANC
LGD030291	ANGLE INTÉRIEUR VARIABLE POUR MOULURE DLPLUS 60X20MM, BLANC
LGD030292	ANGLE EXTÉRIEUR VARIABLE POUR MOULURE DLPLUS 60X20MM, BLANC
LGD030293 3	ANGLE PLAT VARIABLE POUR MOULURE DLPLUS 60X20MM, BLANC



MOULURES + ACCESSOIRES DLP 32X16



Référence	Désignation
LGD030804 1	MOULURE DLPLUS 32X16MM 1 COMPARTIMENT, BLANC (COL 60 ML)
LGD031207 2	EMBOUT POUR MOULURE DLPLUS 32X16MM, BLANC
LGD033325	ANGLE INT OU EXT VARIABLE POUR MOULURE DLPLUS 32X16MM - BLANC
LGD033327	ANGLE PLAT VARIABLE POUR MOULURE DLPLUS 32X16MM, BLANC

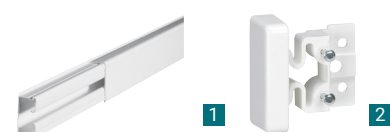

GOULOTTE + ACCESSOIRES DLP 85x50



Référence	Désignation
LGD638020	GOULOTTE CLIPPAGE DIREC, 85X50 + COUVERCLE (COL ... LM)
LGD330211	ANGLE EXT 85x50, BLANC
LGD330212	ANGLE INT 85x50, BLANC
LGD330214	EMBOUT POUR GOULOTTE 85x50



GOULOTTE + ACCESSOIRES DLP 130x50



Référence	Désignation
LGD638040	GOULOTTE CLIPPAGE DIRECT, 130x50 + COUVERCLE (COL ... ML)
LGD330221	ANGLE EXT, 130x50, BLANC
LGD330222	ANGLE INT, 130x50, BLANC
LGD330224	EMBOUT POUR GOULOTTE, 130x50



CADRE MOULURE



Référence	Désignation
LGD031404 1	CADRE APPAREILLAGE SAILLIE 1 POSTE POSE LE LONG DES MOULURES DLPLUS
LGD031414	CADRE APPAREILLAGE SAILLIE 2 POSTES POSE LE LONG DES MOULURES DLPLUS
LGD031450	CADRE APPAREILLAGE SAILLIE 1 POSTE POSE LE LONG DES PLINTHES DLPLUS
LGD031451	CADRE APPAREILLAGE SAILLIE 2 POSTES POSE LE LONG DES PLINTHES DLPLUS
LGD031611 2	CADRE MOSAIC 2 MODULES POUR TOUTES MOULURES DLPLUS, BLANC
LGD031613	CADRE MOSAIC 4 MODULES POUR TOUTES MOULURES DLPLUS, BLANC
LGD031614 3	CADRE MOSAIC 6 MODULES POUR TOUTES MOULURES DLPLUS, BLANC



TIROIRE DE POSE



Référence	Désignation
LGD031701	TIROIR POUR POSE RÉF 031611 LE LONG DES MOULURES DLPLUS ÉPAISSEUR 12,5MM
LGD031702	TIROIR POUR POSE RÉF 031613 LE LONG DES MOULURES DLPLUS ÉPAISSEUR 12,5MM
LGD031703	TIROIR POUR POSE RÉF 031614 LE LONG DES MOULURES DLPLUS ÉPAISSEUR 12,5MM



GUIDE ET PASSAGE DE SOL



Référence	Désignation
LGD030092	1 PASSAGE DE PLANCHER 3 COMPARTIMENTS 50X12MM (COL 54 ML)
LGD030093	PASSAGE DE PLANCHER PVC 3 COMPARTIMENTS 75X18MM
LGD030098	2 GUIDE-CÂBLES BLANC 1 CÂBLE POUR CÂBLES Ø3MM À Ø6MM (COL 132 ML)
LGD030099	GUIDE-CÂBLES BLANC 1 CÂBLE POUR CÂBLES Ø7MM ET Ø9MM (COL 90 ML)
LGD032800	3 PASSAGE DE PLANCHER 4 COMP 92X20MM - GRIS ANTHRACITE (COL 40 ML)

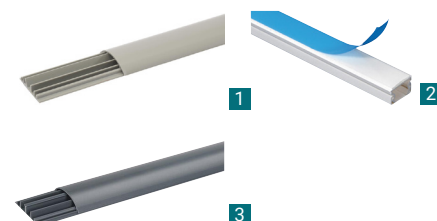

TEHALIT ATA 20x12



Référence	Désignation
HGRATA122009016	1 MOULURE ATA 12X20 2,1ML BP
HGRATA122019016	MOULURE ATA 12X20 2,1ML 1 CLOISON BP
HGRATA122049016	ANGLE INTÉRIEUR ATA 12X20 BP
HGRATA122039016	2 ANGLE EXTÉRIEUR ATA 12X20 BP
HGRATA122059016	ANGLE PLAT ATA 12X20 BP
HGRATA122069016	EMBOUT ATA 12X20 BP
HGRATA122199016	SUPPORT APPAR. LEGRAND POUR ATA 12X20 BP
HGRATA122499016	SUPPORT DOUBLE APPAR. LEGRAND POUR ATA1220 BP



TEHALIT ATA 30x12



Référence	Désignation
HGRATA123019016	1 MOULURE ATA 30X12 BLANC L=2,10M 1 CLOISON
HGRATA123049016	ANGLE INTÉRIEUR VARIABLE BLANC PALOMA
HGRATA123039016	2 ANGLE EXTÉRIEUR VARIABLE BLANC PALOMA
HGRATA123059016	ANGLE PLAT BLANC PALOMA
HGRATA123069016	EMBOUT BLANC PALOMA
HGRATA123199016	SUPPORT APPAR. LEGRAND POUR ATA 12X20 BP
HGRATA123499016	SUPPORT DOUBLE APPAR. LEGRAND POUR ATA1220 BP



TEHALIT ATA 50x20



Référence	Désignation
HGRATA205009016	1 MOULURE ATA 20X50 SANS CLOISON
HGRATA205019016	MOULURE ATA 20X50 1 CLOISON
HGRATA205029016	MOULURE ATA 20X50 2 CLOISON
HGRATA205049016	ANGLE INTÉRIEUR VARIABLE BLANC PALOMA
HGRATA205039016	2 ANGLE EXTÉRIEUR VARIABLE BLANC PALOMA
HGRATA205059016	ANGLE PLAT BLANC PALOMA
HGRATA205069016	EMBOUT BLANC PALOMA



TEHALIT ATA 74x20

:hager

Référence	Désignation
HGRATA207529016 1	MOULURE ATA 20X74 2 CLOISON
HGRATA207549016	ANGLE INTÉRIEUR VARIABLE BLANC PALOMA
HGRATA207539016	ANGLE EXTÉRIEUR VARIABLE BLANC PALOMA
HGRATA207559016 2	ANGLE PLAT BLANC PALOMA
HGRATA207569016	EMBOUT BLANC PALOMA

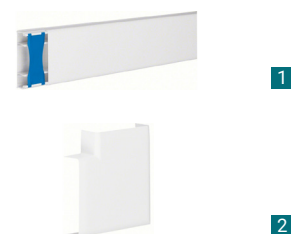

KOPOS LHD 50X20

KOPOS

Référence	Désignation
KOP50X20/1 1	LHD 50X20/1 HD - MOULURE AVEC 1 SEPARATION 50X20 MM
KOP50X20/2	LHD 50X20/2 HD - MOULURE AVEC 2 SEPARATIONS 50X20 MM
KOP8991	8991 HB - EMBOUT 50X20
KOP8993	8993 HB - ANGLE PLAT 50X20
KOP8995 2	8995 HB - ANGLE INTÉRIEUR 50X20
KOP8996	8996 HB - ANGLE EXTÉRIEUR 50X20



KOPOS 30X25 blanc

KOPOS

Référence	Désignation
KOP30X25	LHD30X25 HD - GOULOTTE 30X25
KOP8931	8931 - EMBOUT 30X25
KOP8933	8933 - ANGLE PLAT 30X25
KOP8935	8935 - ANGLE INTÉRIEUR 30X25
KOP8936	8936 - ANGLE EXTÉRIEUR 30X25

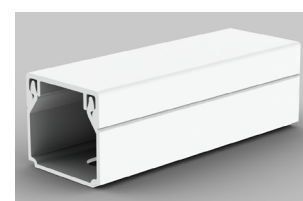

KOPOS 40X40 blanc

KOPOS

Référence	Désignation
KOP40X40	LHD40X40 HD - GOULOTTE 40X40 MM KOPOS
KOP8641	8641 - EMBOUT 40X40
KOP8643	8643 - ANGLE PLAT 40X40
KOP8645	8645 - ANGLE INTÉRIEUR 40X40
KOP8646	8646 - ANGLE EXTÉRIEUR 40X40

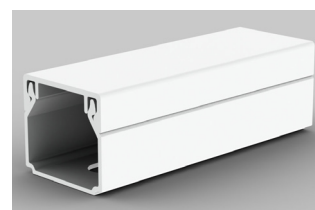

KOPOS 60X40 blanc

KOPOS

Référence	Désignation
KOP60X40	LHD60X40 HD - GOULOTTE 60X40 MM KOPOS
KOP8651	8651 - EMBOUT 60X40
KOP8653	8653 - ANGLE PLAT 60X40
KOP8655	8655 - ANGLE INTÉRIEUR 60X40
KOP8656	8656 - ANGLE EXTÉRIEUR 60X40



KOPOS 80X40 blanc



Référence	Désignation
KOP80X40	EDK80X40 HD - GOULOTTE 80X40 MM KOPOS
KOP8501	8501 - EMBOUT 80X40
KOP8503	8503 - ANGLE PLAT 80X40
KOP8505	8505 - ANGLE INTÉRIEUR 80X40
KOP8506	8506 - ANGLE EXTÉRIEUR 80X40



KOPOS 100X40 blanc



Référence	Désignation
KOP100X40	EDK100X40 HD - GOULOTTE 100X40MM KOPOS
KOP8511	8511 HB - EMBOUT 100X40
KOP8513	8513 HB - ANGLE PLAT 100X40
KOP8515	8515 HB - ANGLE INTÉRIEUR 100X40
KOP8516	8516 HB - ANGLE EXTÉRIEUR 100X40

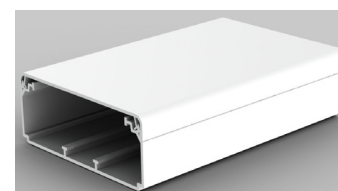

KOPOS 100X60 blanc



Référence	Désignation
KOP100X60	EKE100X60 HD - GOULOTTE 100X60MM KOPOS
KOP8551	8551 HB - EMBOUT 100X60
KOP8553	8553 HB - ANGLE PLAT 100X60
KOP8555	8555 HB - ANGLE INTÉRIEUR 100X60
KOP8556	8556 HB - ANGLE EXTÉRIEUR 100X60

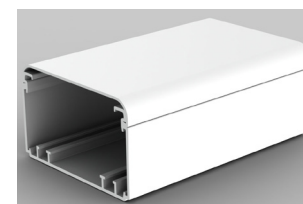

KOPOS 120X40 blanc



Référence	Désignation
KOP120X40	EDK120X40 HD - GOULOTTE 120X40 MM KOPOS
KOP8581	8581 - EMBOUT 120X40
KOP8583	8583 HB - ANGLE PLAT 120X40
KOP8585	8585 HB - ANGLE INTÉRIEUR 120X40
KOP8586	8586 HB - ANGLE EXTÉRIEUR 120X40

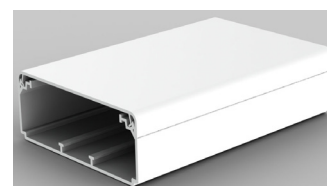

KOPOS 140X60 blanc



Référence	Désignation
KOP140X60	EDK140X60 HD - GOULOTTE 140X60 MM KOPOS
KOP8561	8563 HB, EMBOUT, 140X60
KOP8563	8563 HB, ANGLE PLAT, 140X60
KOP8565	8565 HB, ANGLE INTÉRIEUR, 140X60
KOP8566	8556 HB, ANGLE EXTÉRIEUR, 140X60



KOPOS 180X60 blanc



Référence	Désignation
KOP180X60	EKE 180X60 HD - GOULOTTE 180X60MM KOPOS
KOP8571	8571 HB - EMBOUT 180X60
KOP8573	8573 HB - ANGLE PLAT 180X60
KOP8575	8575 HB - ANGLE INTÉRIEUR 180X60
KOP8576	8576 HB - ANGLE EXTÉRIEUR 180X60

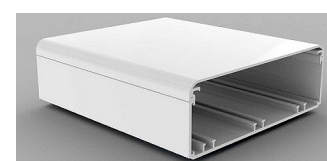

LOGIX 45 - 50/50

planet
wattohm

Référence	Désignation
PLW48029	ANGLE INTÉRIEUR BLANC POUR GOULOTTE LOGIX45 50X50MM
PLW48030	ANGLE EXTÉRIEUR BLANC POUR GOULOTTE LOGIX45 50X50MM
PLW48031	ANGLE PLAT BLANC POUR GOULOTTE LOGIX45 50X50MM
PLW48058	EMBOUT BLANC POUR GOULOTTE LOGIX45 50X50MM



LOGIX 45 - 85/50

planet
wattohm

Référence	Désignation
PLW48002	ANGLE INTÉRIEUR BLANC POUR GOULOTTE LOGIX45 85X50MM
PLW48003	ANGLE EXTÉRIEUR BLANC POUR GOULOTTE LOGIX45 85X50MM
PLW48004	ANGLE PLAT BLANC POUR GOULOTTE LOGIX45 85X50MM
PLW48005	EMBOUT BLANC POUR GOULOTTE LOGIX45 85X50MM



LOGIX 45 - 130/50

planet
wattohm

Référence	Désignation
PLW 68034	FOND DE GOULOTTE 2 COMPARTIMENTS LOGIX45 130X50MM BLANC
PLW 68028	COUVERCLE BLANC POUR GOULOTTE D'INSTALLATION LOGIX 45
PLW 48007	ANGLE INTÉRIEUR BLANC POUR GOULOTTE LOGIX45 H:130MM
PLW 48009	ANGLE PLAT BLANC POUR GOULOTTE LOGIX45 H:130MM
PLW 48010	EMBOUT BLANC POUR GOULOTTE LOGIX45 H:130MM



LOGIX 45 - 160/50

planet
wattohm

Référence	Désignation
PLW68035	FOND DE GOULOTTE 2 COMPARTIMENTS LOGIX45 160X50MM BLANC
PLW68037	FOND DE GOULOTTE 3 COMPARTIMENTS LOGIX45 160X50MM BLANC
PLW48013	ANGLE INTÉRIEUR BLANC POUR GOULOTTE LOGIX45 H:160MM
PLW48014	ANGLE EXTÉRIEUR BLANC POUR GOULOTTE LOGIX45 H:160MM
PLW48015	ANGLE PLAT BLANC POUR GOULOTTE LOGIX45 H:160MM
PLW48016	EMBOUT BLANC POUR GOULOTTE LOGIX45 H:160MM



PRISES 45X45 EUROHM BLANC

EUR
OHM

Référence	Désignation
EUR61401	1 PRISE 2P+T BLANCHE 45/45MM
EUR61402	2 BLOC 2 PRISES 2P+T BLANCHE 45/45MM
EUR61403	BLOC 3 PRISES 2P+T BLANCHE 45/45MM
EUR61404	BLOC 4 PRISES 2P+T BLANCHE 45/45MM



BACS D'ENCASTREMENT COFRELEC

cofrelec
Industrie

Référence	Désignation
COFBC3741BOX	1 BAC PVC 1 TRAVEE AVEC FIXATIONS
COFBC5742BOX	2 BAC PVC 2 TRAVEES AVEC FIXATIONS
COFKPTS3741	3 KIT PORTE - TRAPPE SAILLIE STANDARD
COFKPTS5742	4 KIT PORTE - TRAPPE SAILLIE STANDARD

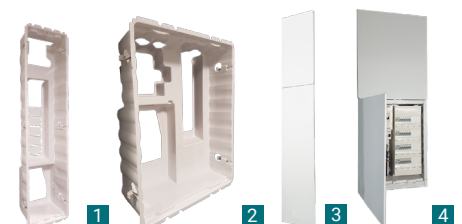

Référence	Désignation
COF235DE1	GTL235 - 1 FOND + 2 COUV + 1 CLOISON + 6 SUPPORTS
COFARTCORN25 1	CORNET EPANOUISSEUR - 1 GTL 400MM X 160MM
COF255DC/E1 2	GTL255 - 2 FONDS + 4 COUV + 2 CLOISONS + 6 SUPP + 2 JOINTS
COF235DE4	GTL235 - CARTON DE 4 - 1 FOND, 2 COUV, 1 CLOISON, 6 SUPPORTS
COFARTCL210	CLOISON DE SÉPARATION POUR GTL



CAHORS - PLATINE DISJONCTEUR-COMPTEUR

Référence	Désignation
MAE0351056	PANNEAU TRIPHASE LINKY POUR COMPTEUR ET DISJONCTEUR
MAE0351051	PANNEAU MONO LYNKI
MAE0351340	HABILLAGE BLANC POUR PANNEAU MONO



LEGRAND - COFFRETS CACHE BORNES

Référence	Désignation
LGD001301	COFFRET CACHE BORNE 1 MODULE
LGD001302	COFFRET CACHE BORNE 2 MODULES
LGD001304	COFFRET CACHE BORNE 4 MODULES
LGD001306	COFFRET CACHE BORNE 6 MODULES
LGD001308	COFFRET CACHE BORNE 8/9 MODULES



LEGRAND - PLATINE DISJONCTEUR-COMPTEUR

Référence	Désignation
LGD401181 1	PLATINE LYNKI + DISJ.
LGD401185	PORTE POUR PLATINE SEUL ET LYNKI
LGD401191 2	PLATINE POUR DISJONCTEUR DE BRANCHEMENT SEUL



LEGRAND - COFFRETS DRIVA 13 MODULES

Référence	Désignation
LGD401211	COFFRET DRIVA 13 MODULES 1 RANGÉE
LGD401212	COFFRET DRIVA 13 MODULES 2 RANGÉES
LGD401213	COFFRET DRIVA 13 MODULES 3 RANGÉES
LGD401214	COFFRET DRIVA 13 MODULES 4 RANGÉES



LEGRAND - PORTES DRIVA 13 MODULES

Référence	Désignation
LGD401331	PORTE POUR COFFRET 1 RANGÉE DE 13M
LGD401332	PORTE POUR COFFRET 2 RANGÉES DE 13M
LGD401333	PORTE POUR COFFRET 3 RANGÉES DE 13M
LGD401334	PORTE POUR COFFRET 4 RANGÉES DE 13M



LEGRAND - COFFRETS 18 MODULES



Référence	Désignation
LGD401221	COFFRET DRIVIA 18 MODULES 1 RANGÉE
LGD401222	COFFRET DRIVIA 18 MODULES 2 RANGÉES
LGD401223	COFFRET DRIVIA 18 MODULES 3 RANGÉES
LGD401224	COFFRET DRIVIA 18 MODULES 4 RANGÉES
LGD001662	OBTURATEUR 13 MODULES - BLANC RAL9010
LGD001664	OBTURATEUR 18 MODULES - BLANC RAL9010



LEGRAND - PORTES 18 MODULES



Référence	Désignation
LGD401231	PORTE POUR COFFRET 1 RANGÉE DE 18M
LGD401232	PORTE POUR COFFRET 2 RANGÉES DE 18M
LGD401233	PORTE POUR COFFRET 3 RANGÉES DE 18M
LGD401234	PORTE POUR COFFRET 4 RANGÉES DE 18M



LEGRAND - COFFRETS ET PORTES XL³160 24 MODULES



Référence	Désignation
LGD020002	COFFRET DISTRIBUTION MÉTAL XL ³ 160 2 RANGÉES - 48 MODULES
LGD020003	COFFRET DISTRIBUTION MÉTAL XL ³ 160 3 RANGÉES 600X575X147MM - 72 MODULES
LGD020004 1	COFFRET DISTRIBUTION MÉTAL XL ³ 160 4 RANGÉES 750X575X147MM - 96 MODULES
LGD020005	COFFRET DISTRIBUTION MÉTAL XL ³ 160 5 RANGÉES 900X575X147MM - 120 MODULES
LGD020006	COFFRET DISTRIBUTION MÉTAL XL ³ 160 6 RANGÉES 1050X575X147MM - 144 MODULES
LGD020051	OBTURATEUR DECOUPABLE 24 MOD
LGD020252 2	PORTE GALBÉE MÉTAL, POUR COFFRET 2R 24M
LGD020253	PORTE GALBÉE MÉTAL, POUR COFFRET 3R DE 24M
LGD020254	PORTE GALBÉE MÉTAL, POUR COFFRET 4R DE 24M
LGD020255	PORTE GALBÉE MÉTAL, POUR COFFRET 5R DE 24M
LGD020256	PORTE GALBÉE MÉTAL, POUR COFFRET 6R DE 24M
LGD020291 3	BARILLET À CLÉ TYPE 405
LGD036581	POCHETTE OUVERTE AUTOCOLLANTE POUR PLANS



LEGRAND - COFFRETS PLEXO REF EUROPÉENNE



Référence	Désignation
LGD601932 1	COFFRET ÉTANCHE REF EUROPÉENNE, PLEXO, 2+1 MODULES
LGD601934	COFFRET PLEXO ³ , REF EUROPÉEN, 4 MODULES
LGD601936 2	COFFRET PLEXO ³ EUROPÉEN 6 MODULES
LGD601940	COFFRET PLEXO ³ EUROPÉEN, 12 MODULES
LGD601942	COFFRET PLEXO ³ EUROPÉEN, 2X12 MODULES
LGD601943	COFFRET PLEXO ³ EUROPÉEN, 3X12 MODULES
LGD601946	COFFRET PLEXO ³ EUROPÉEN, 2X18 MODULES AVEC EMBOUTS
LGD601947	COFFRET PLEXO ³ EUROPÉEN, 3X18 MODULES
LGD601948	COFFRET PLEXO ³ EUROPÉEN, 4X18 MODULES
LGD001955 3	EMBOUS À PERFORATION DIRECTE ISO32/25/20G
LGD001961 4	OBTURATEURS 5 MODULES SÉCABLES - GRIS FONCÉ
LGD001966 5	SERRURE À CLÉ N° 850 POUR COFFRETS PLEXO



LEGRAND - INTERRUPTEURS DIFF. 2P type AC



Référence	Désignation
LGD411505	INTERRUPTEUR DIFF, 2P 40A, 30MA, TYPEAC
LGD411506	INTER DIFFÉRENTIEL, 2P 63A, 30MA, TYPEAC
LGD411525	INTER DIFF, 2P 40A, TYPEAC, 300MA
LGD411526	INTERRUPTEUR DIF, 2P 63A, 300MA, TYPEAC
LGD411611	ID 2P 40A 30MA - TYPE AC ARRIVÉE HAUTE DÉPART HAUT VIS/VIS
LGD411632	ID 2P 40A 30MA - TYPE AC ARRIVÉE HAUTE DÉPART HAUT VIS/AUTO
LGD411633	ID 2P 63A 30MA - TYPE AC ARRIVÉE HAUTE DÉPART HAUT AUTOMATIQUE
LGD411635	ID 2P 40A 300MA - TYPE AC ARRIVÉE HAUTE DÉPART HAUT VIS/AUTO
LGD411650	ID 2P 63A 30MA - TYPE AC ARRIVÉE HAUTE DÉPART HAUT AUTOMATIQUE



LEGRAND - INTERRUPTEURS DIFF. 2P type A



Référence	Désignation
LGD411617	ID 2P 40A 30MA - TYPE A ARRIVÉE HAUTE DÉPART HAUT VIS/VIS
LGD411638	ID 2P 40A 30MA - TYPE A ARRIVÉE HAUTE DÉPART HAUT VIS/AUTO
LGD411639	ID 2P 63A 30MA - TYPE A ARRIVÉE HAUTE DÉPART HAUT 3MOD. VIS/AUTO
LGD411651	ID 2P 63A 30MA - TYPE A ARRIVÉE HAUTE DÉPART HAUT AUTO.2M
LGD411555	ID DX ³ -ID ARRIVÉE HAUTE ET DÉPART BAS À VIS - 2P 230V~ 40A TYPEA 30MA, 2 MODULES
LGD411556	ID DX ³ -ID ARRIVÉE HAUTE ET DÉPART BAS À VIS - 2P 230V~ 63A TYPEA 30MA - 2 MODULES



LEGRAND - INTERRUPTEURS DIFF. 4P type A



Référence	Désignation
LGD411675	ID 4P 40A 30MA TYPE A ARRIVÉE HAUTE DÉPART BAS VIS/VIS
LGD411676	ID 4P 63A 30MA TYPE A ARRIVÉE HAUTE DÉPART BAS VIS/VIS



LEGRAND - INTERRUPTEURS DIFF. 2P type F



Référence	Désignation
LGD411623	ID 2P 40A 30MA - TYPE F ARRIVÉE HAUTE DÉPART HAUT VIS/VIS



LEGRAND - INTERRUPTEURS DIFF. 4P type AC



Référence	Désignation
LGD411652	ID 4P 40A 30MA TYPE AC ARRIVÉE HAUTE DÉPART HAUT VIS/AUTO
LGD411653	1 ID 4P 63A 30MA TYPE AC ARRIVÉE HAUTE DÉPART HAUT VIS/AUTO
LGD411654	ID 4P 40A 300MA TYPE AC ARRIVÉE HAUTE DÉPART HAUT VIS/AUTO
LGD411655	ID 4P 63A 300MA TYPE AC ARRIVÉE HAUTE DÉPART HAUT VIS/AUTO
LGD411660	INTERRUPTEUR DIFFÉRENTIEL, 4P 25A, 30MA, TYPEAC
LGD411661	2 ID 4P 40A 30MA TYPE AC ARRIVÉE HAUTE DÉPART BAS VIS/VIS
LGD411662	ID 4P 63A 30MA TYPE AC ARRIVÉE HAUTE DÉPART BAS VIS/VIS
LGD411663	ID 4P 80A 30MA TYPE AC ARRIVÉE HAUTE DÉPART BAS VIS/VIS
LGD411664	ID 4P 25A 300MA TYPE AC ARRIVÉE HAUTE DÉPART BAS VIS/VIS
LGD411665	ID 4P 40A 300MA TYPE AC ARRIVÉE HAUTE DÉPART BAS VIS/VIS
LGD411666	ID 4P 63A 300 MA TYPE AC ARRIVÉE HAUTE DÉPART BAS VIS/VIS
LGD411667	ID 4P 80A 300MA TYPE AC ARRIVÉE HAUTE DÉPART BAS VIS/VIS

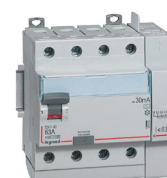

LEGRAND - INTERRUPTEURS DIFF. 4P type F / HPI



Référence	Désignation
LGD411658	ID 4P 40A 30MA TYPE F ARRIVÉE HAUTE DÉPART HAUT VIS/AUTO
LGD411659	1 ID 4P 63A HPI 30MA TYPE F ARRIVÉE HAUTE DÉPART HAUT VIS/AUTO
LGD411695	2 ID 4P 40A 30MA TYPE F ARRIVÉE HAUTE DÉPART BAS VIS/VIS
LGD411696	ID 4P 63A 30MA TYPE F ARRIVÉE HAUTE DÉPART BAS VIS/VIS
LGD411697	ID 4P 80A 30MA HPI ARRIVÉE HAUTE DÉPART BAS VIS/VIS



1



2

LEGRAND - DISJONCTEURS ABONNÉS TARIF BLEU - SÉLECTIFS



Référence	Désignation
LGD401003	1 DISJONCTEUR DE BRANCHEMENT ENEDIS 2X15/45 500MAS
LGD401006	DISJONCTEUR DE BRANCHEMENT ENEDIS 2X30/60 500MAS
LGD401012	2 DISJONCTEUR DE BRANCHEMENT ENEDIS 4X10/30 500MAS
LGD401013	DISJONCTEUR DE BRANCHEMENT ENEDIS 4X30/60 500MAS



1



2

LEGRAND - DISJONCTEURS DNX³ PH+N À VIS COURBE C



Référence	Désignation
LGD406771	DISJONCTEUR 1P+N 2A COURBE C - 6KA VIS-VIS
LGD406772	DISJONCTEUR 1P+N 6A COURBE C - 6KA VIS-VIS
LGD406773	DISJONCTEUR 1P+N 10A COURBE C - 6KA VIS-VIS
LGD406774	DISJONCTEUR 1P+N 16A COURBE C - 6KA VIS-VIS
LGD406775	DISJONCTEUR 1P+N 20A COURBE C - 6KA VIS-VIS
LGD406776	DISJONCTEUR 1P+N 25A COURBE C - 6KA VIS-VIS
LGD406777	DISJONCTEUR 1P+N 32A COURBE C - 6KA VIS-VIS
LGD406873	DISJONCTEUR, 230V, 40A, 6KA, COURBE C, 1 MODULE



LEGRAND - DISJONCTEURS DNX³ PH+N COURBE D



Référence	Désignation
LGD406801	DISJONCTEUR, 10A, 6KA
LGD406802	DISJONCTEUR 1P+N 16A COURBE D - 6KA VIS-VIS
LGD406803	DISJONCTEUR 1P+N 20A COURBE D - 6KA VIS-VIS
LGD406804	DISJONCTEUR 1P+N 25A COURBE D - 6KA VIS-VIS
LGD406805	DISJONCTEUR, 6KA, 32A
LGD406808	DISJONCTEUR, P+N, DNX ³ , 4500, 6KA
LGD406809	DISJONCTEUR, 6KA, 230V
LGD406810	DISJONCTEUR, 6KA, 230V, 20A
LGD406811	DISJONCTEUR - 1P+N - D - 25A - 6KA/4500 - AUTO
LGD406812	DISJONCTEUR, 6KA, 230V, 32A



LEGRAND - DISJONCTEURS DNX³ PH+N AUTO COURBE C



Référence	Désignation
LGD406780	DISJONCTEUR 1P+N 2A COURBE C - 6KA AUTOMATIQUE
LGD406781	DISJONCTEUR 1P+N 6A COURBE C - 6KA AUTOMATIQUE
LGD406782	DISJONCTEUR 1P+N 10A COURBE C - 6KA AUTOMATIQUE
LGD406783	DISJONCTEUR 1P+N 16A COURBE C - 6KA AUTOMATIQUE
LGD406784	DISJONCTEUR 1P+N 20A COURBE C - 6KA AUTOMATIQUE
LGD406785	DISJONCTEUR 1P+N 25A COURBE C - 6KA AUTOMATIQUE
LGD406786	DISJONCTEUR 1P+N 32A COURBE C - 6KA AUTOMATIQUE
LGD406887	DISJONCTEUR 1P+N 40A COURBE C - 6KA AUTOMATIQUE



LEGRAND - DISJONCTEURS DNX³ 3P+N A VIS COURBE C 6kA



Référence	Désignation
LGD406908	DISJONCTEUR 3P+N 10A COURBE C - 6KA VIS-VIS 3 MODULES
LGD406910	DISJONCTEUR 3P+N 16A COURBE C - 6KA VIS-VIS 3 MODULES
LGD406911	DISJONCTEUR 3P+N 20A COURBE C - 6KA VIS-VIS 3 MODULES
LGD406912	DISJONCTEUR 3P+N 25A COURBE C - 6KA VIS-VIS 3 MODULES
LGD406913	DISJONCTEUR 3P+N 32A COURBE C - 6KA VIS-VIS 3 MODULES



LEGRAND - DISJONCTEURS DNX³ 4P AUTO/VIS COURBE C 6kA



Référence	Désignation
LGD406917	DISJONCTEUR, 6KA, 400V, 10A
LGD406919	DISJONCTEUR, 6KA, 400V
LGD406920	DISJONCTEUR, 6KA, 400V, 20A
LGD406921	DISJONCTEUR, 6KA, 400V, 25A
LGD406922	DISJONCTEUR, 6KA, 400V, 32A



LEGRAND - DISJONCTEURS DX³ 4P A VIS COURBE C 10kA



Référence	Désignation
LGD407896	DISJONCTEUR 4P 10A COURBE C - 10KA VIS-VIS 4 MODULES
LGD407898	DISJONCTEUR 4P 16A COURBE C - 10KA VIS-VIS 4 MODULES
LG 407899	DISJONCTEUR 4P 200A COURBE C - 10KA VIS-VIS 4 MODULES
LGD407900	DISJONCTEUR 4P 25A COURBE C - 10KA VIS-VIS 4 MODULES
LGD407901	DISJONCTEUR 4P 32A COURBE C - 10KA VIS-VIS 4 MODULES
LGD407902	DISJONCTEUR 4P 40A COURBE C - 10KA VIS-VIS 4 MODULES
LGD407903	DISJONCTEUR 4P 50A COURBE C - 10KA VIS-VIS 4 MODULES
LGD407904	DISJONCTEUR 4P 63A COURBE C - 10KA VIS-VIS 4 MODULES



LEGRAND - DISJONCTEURS DX³ 4P AUTO/VIS COURBE C 10kA



Référence	Désignation
LGD407913	DISJONCTEUR, 4P, 400V, 10A, COURBEC, 3M
LGD407914	DISJONCTEUR DX ³ 6000, 10KA, 4P, 400V, 16A, COURBE C
LGD407915	DISJONCTEUR DX ³ 6000, 10KA, 4P, 400V, 20A, COURBE C
LGD407916	DISJONCTEUR DX ³ 6000, 10KA, 4P, 400V, 25 A, COURBE C
LGD407917	DISJONCTEUR DX ³ 6000, 10KA, 4P, 400V, 32A, COURBE C



LEGRAND - DISJONCTEURS DX³ 4P A VIS COURBE D 10kA



Référence	Désignation
LGD408116	DISJONCTEUR 4P 10A COURBE D - 10KA VIS-VIS 4 MODULES
LGD408117	DISJONCTEUR 4P 16A COURBE D - 10KA VIS-VIS 4 MODULES
LGD408118	DISJONCTEUR 4P 20A COURBE D - 10KA VIS-VIS 4 MODULES
LGD408119	DISJONCTEUR 4P 25A COURBE D - 10KA VIS-VIS 4 MODULES
LGD408120	DISJONCTEUR 4P 32A COURBE D - 10KA VIS-VIS 4 MODULES
LGD408121	DISJONCTEUR 4P 40A COURBE D - 10KA VIS-VIS 4 MODULES
LG 408122	DISJONCTEUR 4P 50A COURBE D - 10KA VIS-VIS 4 MODULES
LGD408123	DISJONCTEUR 4P 63A COURBE D - 10KA VIS-VIS 4 MODULES



LEGRAND - DISJONCTEURS DX³ 4P A VIS COURBE D 10kA



Référence	Désignation
LGD410499	BLOC DIFF, 4P 40A, 30MA, TYPEAC
LGD410500	BLOC DIFF, ADAPTABLE À VIS, 4P 63A, 30MA, TYPEAC
LGD410511	BLOC DIFF, 4P 40A, 300MA, TYPEAC
LGD410512	BLOC DIFF, 4P 63A, 300MA, TYPEAC
LGD410533	BLOC DIFF, 4P 40A, 30MA, TYPEF

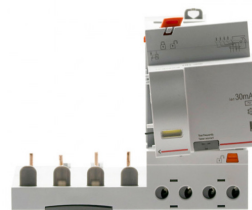

LEGRAND - INTERRUPTEUR-SECTIONNEUR



Référence	Désignation
LGD406432 1	INTERRUPTEUR-SECTIONNEUR DX ³ -IS 2P 20A
LGD406434	INTERRUPTEUR-SECTIONNEUR DX ³ -IS 2P 32A
LGD406440	INTERRUPTEUR-SECTIONNEUR DX ³ -IS 2P 40A
LGD406441	INTERRUPTEUR-SECTIONNEUR DX ³ -IS 2P 63A
LGD406477	INTERRUPTEUR-SECTIONNEUR DX ³ -IS 4P 20A
LGD406480	INTERRUPTEUR-SECTIONNEUR DX ³ -IS 4P 40A
LGD406481 2	INTERRUPTEUR-SECTIONNEUR DX ³ -IS 4P 63A
LGD406489	INTERRUPTEUR-SECTIONNEUR DX ³ -IS 4P 100A M



LEGRAND - INTERRUPTEUR-SECTIONNEUR A DECLENCHEMENT



Référence	Désignation
LGD406527	INTERRUPTEUR-SECTIONNEUR, 2P, 400V, 40A, 2M
LGD406528 1	INTERRUPTEUR-SECTIONNEUR À DÉCLENCHEMENT DX ³ -IS 2P 63A
LGD406543 2	INTERRUPTEUR-SECTIONNEUR À DÉCLENCHEMENT DX ³ -IS 4P 40A
LGD406544	INTERRUPTEUR-SECTIONNEUR À DÉCLENCHEMENT DX ³ -IS 4P 63A
LGD406546	INTERRUPTEUR-SECTIONNEUR À DÉCLENCHEMENT DX ³ -IS 4P 100A
LGD406547	INTERRUPTEUR-SECTIONNEUR À DÉCLENCHEMENT DX ³ -IS 4P 125A



LEGRAND - DISJONCTEURS DIFF. DX³ 4500/6kA TYPE F/ HPI



Référence	Désignation
LGD410752	DISJONCTEUR DIFFÉRENTIEL 1P+N C10 4.5/6KA 30MA - TYPE F
LGD410753	DISJONCTEUR DIFFÉRENTIEL 1P+N C16 4.5/6KA 30MA - TYPE F
LGD410754	DISJONCTEUR DIFFÉRENTIEL 1P+N C20 4.5/6KA 30MA - TYPE F



LEGRAND - DISJONCTEURS DIFF. DX³ 6/10kA TYPE F



Référence	Désignation
LGD410855	DISJONCTEUR DIFFÉRENTIEL 1P+N C16 6/10KA 30MA - TYPE F
LGD410856	DISJONCTEUR DIFFÉRENTIEL 1P+N C20 6/10KA 30MA - TYPE F



LEGRAND - DISJONCTEURS DIFF. DX³ 4500/6kA TYPE AC



Référence	Désignation
LGD410704	DISJONCTEUR DIFFÉRENTIEL 1P+N C10 4.5/6KA 30MA - TYPE AC
LGD410705 1	DISJONCTEUR DIFFÉRENTIEL 1P+N C16 4.5/6KA 30MA - TYPE AC
LGD410706	DISJONCTEUR DIFFÉRENTIEL 1P+N C20 4.5/6KA 30MA - TYPE AC
LGD410707	DISJONCTEUR DIFFÉRENTIEL 1P+N C25 4.5/6KA 30MA - TYPE AC
LGD410708	DISJONCTEUR DIFFÉRENTIEL 1P+N C32 4.5/6KA 30MA - TYPE AC
LGD410709	DISJONCTEUR DIFFÉRENTIEL 1P+N C40 4.5/6KA 30MA - TYPE AC
LGD410724	DISJONCTEUR DIFFÉRENTIEL 1P+N C10 4.5/6KA 300MA - TYPE AC
LGD410725	DISJONCTEUR DIFFÉRENTIEL 1P+N C16 4.5/6KA 300MA - TYPE AC
LGD410726 2	DISJONCTEUR DIFFÉRENTIEL 1P+N C20 4.5/6KA 300MA - TYPE AC
LGD410728	DISJONCTEUR DIFFÉRENTIEL 1P+N C32 4.5/6KA 300MA - TYPE AC



LEGRAND - DISJONCTEURS DIFF. DX³ 6/10kA TYPE AC



Référence	Désignation
LGD410784 1	DISJONCTEUR DIFFÉRENTIEL 1P+N C10 6/10KA 30MA - TYPE AC
LGD410785	DISJONCTEUR DIFFÉRENTIEL 1P+N C16 6/10KA 30MA - TYPE AC
LGD410786	DISJONCTEUR DIFFÉRENTIEL 1P+N C20 6/10KA 30MA - TYPE AC
LGD411185	DISJONCTEUR DIFFÉRENTIEL 4P C10 6/10KA 30MA - TYPE AC 4 MODULES
LGD411186	DISJONCTEUR DIFFÉRENTIEL 4P C16 6/10KA 30MA - TYPE AC 4 MODULES
LGD411187 2	DISJONCTEUR DIFFÉRENTIEL 4P C20 6/10KA 30MA - TYPE AC 4 MODULES
LGD411189	DISJONCTEUR DIFFÉRENTIEL 4P C32 6/10KA 30MA - TYPE AC 4 MODULES
LGD411190	DISJONCTEUR DIFFÉRENTIEL 4P C40 6/10KA 30MA - TYPE AC 7 MODULES
LGD411204	DISJONCTEUR DIFFÉRENTIEL 4P C10 6/10KA 300MA - TYPE AC 4 MODULES
LGD411205	DISJONCTEUR DIFFÉRENTIEL 4P C16 6/10KA 300MA - TYPE AC 4 MODULES
LGD411206	DISJONCTEUR DIFFÉRENTIEL 4P C20 6/10KA 300MA - TYPE AC 4 MODULES
LGD411207	DISJONCTEUR DIFFÉRENTIEL 4P C25 6/10KA 300MA - TYPE AC 4 MODULES
LGD411208	DISJONCTEUR DIFFÉRENTIEL 4P C32 6/10KA 300MA - TYPE AC 4 MODULES
LGD411209	DISJONCTEUR DIFFÉRENTIEL 4P C40 6/10KA 300MA - TYPE AC 7 MODULES
LGD410812	DISJ DIFFÉRENTIEL, MONOBLOC, 2P 10 A, 300MA, TYPEAC
LGD410813	DISJ DIFFÉRENTIEL MONOBLOC, 2P 16A, 300MA, TYPEAC
LGD410814	DISJ DIFFÉRENTIEL MONOBLOC, 2P 20A, 300MA, TYPE AC



LEGRAND - TELERUPTEURS / MINUTERIES



Référence	Désignation
LGD004704 1	MINUTERIE MODULAIRE 16A 230V + PRÉAVIS
LGD412400 2	TÉLÉRUPTEUR 230V 1F 16A SILENCIEUX
LGD412408	TÉLÉRUPTEUR 230V 1F 16A STANDARD A VIS
LGD412412	TÉLÉRUPTEUR 230V 2F 16A STANDARD A VIS
LGD412420	TÉLÉRUPTEUR 230V 1F 16A STAND. AUTO
LGD412602	MINUTERIE MODULAIRE SORTIE 16A 250V



LEGRAND - PARAFONDRE



Référence	Désignation
LGD003951 1	PARAFONDRE PROTECTION TABLEAU TYPE 2 IMAX 12KA - 2P
LGD003953 2	PARAFONDRE PROTECTION TABLEAU TYPE 2 IMAX 12KA - 3P+N
LGD003954	CASSETTE POUR PARAFONDRE RÉF. 003951 ET 003953



LEGRAND - CONTACTEUR



Référence	Désignation
LGD412501 1	CONTACTEUR HEURES CREUSES J/N MONO 25A SILENCIEUX
LGD412502 2	CONTACTEUR HEURES CREUSES J/N TETRA 25A SILENCIEUX
LGD412523	CONTACTEUR SANS COMMANDE MANUELLE 230V 2F 25A
LGD412524 3	CONTACTEUR SANS COMMANDE MANUELLE 230V 2O 25A
LGD412527	CONTACTEUR SANS COMMANDE MANUELLE 230V 2F 63A
LGD412535	CONTACTEUR SANS COMMANDE MANUELLE 230V - 4F 25A
LGD412541	CONTACTEUR SANS COMMANDE MANUELLE 230V - 4F 63A
LGD412544	CONTACTEUR DE PUISSANCE 230V 2F 25A
LGD412545	CONTACTEUR DE PUISSANCE 230V 2F 40A
LGD412551 4	CONTACTEUR DE PUISSANCE 230V - 4F 25A
LGD412553	CONTACTEUR DE PUISSANCE 230V - 4F 40A
LGD412556	CONTACTEUR DE PUISSANCE 230V - 4F 63A



LEGRAND - INTERS HORAIRES



Référence	Désignation
LGD412631 1	INTER HORAIRE DIGITAL 1 SORTIE 16A 2M
LGD412641	INTER HORAIRE DIGITAL 2 SORTIES 16A 2M
LGD412681	INTER HORAIRE, 230V, 1 SORTIE, 16A
LGD412780 2	INTER HORAIRE MANUEL 1 SORTIE 16A 1M.
LGD412790	INTER HORAIRE MANUEL 1 SORTIE 16A 1M.
LGD412823 3	INTER HOR. ANALOG. JOURNALIER 1 SORTIE
LGD412828	INTER HOR. ANALOG. HEBDOMAD. 1 SORTIE



LEGRAND - MODULES DE COMMANDES



Référence	Désignation
LGD002671	TÉLÉVARIATEUR COMPATIBLE LAMPES LED
LGD004107 1	SONNERIE MODULAIRE, 230 V
LGD004280	PRISE DE COURANT, 10/16A, 250V, 2P+T, À ÉCLIPS
LGD062520	TÉLÉCOMMANDE MODULAIRE MULTIFONCTION
LGD406278	DÉCLENCHEUR À ÉMISSION TENSION DX- 110/415V
LGD412681	INTER HORAIRE, 230V, 1 SORTIE, 16A
LGD412900	INTERRUPTEUR-INVERSEUR, VA-ET-VIENT, 250V, 1 MODULE
LGD412902	INTERRUPTEUR-INVERSEUR VA-ET-VIENT, À POINT MILIEU
LGD412908	POUSSOIR MOD, SIMPLE FONCTION CONTACT, 1NO, 1M
LGD412914	INTER POUSSOIR, 1NO, 20AX + VOYANT LED VERT 110/400V
LGD412926	VOYANT À LED, 110V, À 400V, VERT, 1 MODULE
LGD413091	TRANSFORMATEUR POUR SONNERIE, 230V/12-8V
LGD413092	TRANSFORMATEUR POUR SONNERIE MOD, 12V, 8V, 24VA
LGD413093 2	TRANSFORMATEUR POUR SONNERIE, 230V/24/12V



LEGRAND - REPARTITEURS



Référence	Désignation
LGD004871 1	RÉPARTITEUR UNIPOLAIRE 125A - 4X16+12X10
LGD004873	RÉPARTITEUR UNIPOLAIRE 250A - 1X70+6X25+X16
LGD004883	RÉPARTITEUR UNIPOLAIRE 160A - 1X70+5X16+7X10
LGD400400 2	RÉPARTITEUR MODULAIRE 2P, 40A, 6 MODULES
LGD400405	RÉPARTITEUR MODULAIRE 4P, 100A, 4 MODULES
LGD400406	RÉPARTITEUR MODULAIRE, 4P, 100A, 6 MODULES
LGD400409	RÉPARTITEUR MODULAIRE, 4P, 125A, 8 MODULES
LGD400411	RÉPARTITEUR MODULAIRE, 4P, 160A, 10 MODULES



Référence	Désignation
LGD004810	SUPPORT RÉPARTITEUR POUR ASSOCIER, 4 BORNIERES
LGD004811	SUPPORT UNIVERSEL DE BORNIERES
LGD004842	BORNIER DE RÉPARTITION, NEUTRE, 8 X 16
LGD004844	BORNIER DE RÉPARTITION NEUTRE, 12X16 + 1X25
LGD004852 1	BORNIER DE RÉPARTITION PHASE, 8 X 16
LGD004854	BORNIER DE RÉPARTITION PHASE 8X16 + 1X25
LGD037161 2	BLOC DE JONCTION DE PASSAGE, 1 JONCTION, 4MM²,GRIS
LGD037162	BLOC DE JONCTION DE PASSAGE À VIS, 1 JONCTION, 6MM², GRIS
LGD037163	BLOC DE JONCTION DE PASSAGE À VIS, 1 JONCTION, 10MM², GRIS
LGD037164	BLOC DE JONCTION DE PASSAGE À VIS, 1 JONCTION, 16MM², GRIS

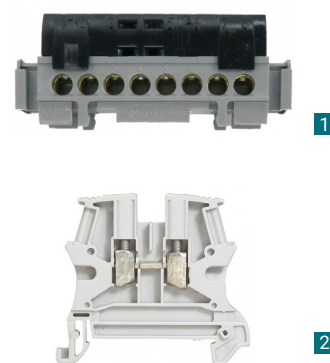

Référence	Désignation
LGD404926 1	PEIGNE D'ALIMENTATION UNIVERSEL PHASE + NEUTRE 13 MODULES
LGD404927 2	CORDON DE REPIQUAGE ENTRE 2 RANGÉES DE DISJONCTEUR 1P+N
LGD404928	PEIGNE, UNIVERSEL, 18 MODULES
LGD404944	PEIGNE CLASIC TETRE, 12M
LGD404989	CAPOT D'EXTRÉMITÉS, POUR PEIGNES UNIVERSEL, UNI, 13/18 MODULES
LGD404906 3	BORNE DE RACCORDEMENT POUR PEIGNE, 6 À 35 MM
LGD404990	CAPOT D'EXTRÉMITÉS POUR PEIGNES HX³ TRADITIONNEL, 2P4
LGD405000 4	PEIGNE VERTICALE POUR COFFRET 2 RANGÉES ENTRAXE 125MM
LGD405001	PEIGNE VERTICALE POUR COFFRET 3 RANGÉES ENTRAXE 125MM
LGD405002	PEIGNE VERTICALE POUR COFFRET 4 RANGÉES ENTRAXE 125MM
LGD405200	PEIGNE TÉTRA TÊTE DE GROUPE HORIZONTAL - LONGUEUR 6 MODULES
LGD405201 5	PEIGNE TÉTRA TÊTE DE GROUPE HORIZONTAL - LONGUEUR 12 MODULES
LGD405202	PEIGNE TÉTRA TÊTE DE GROUPE HORIZONTAL - LONGUEUR 18 MODULES
LGD405003 6	PEIGNE D'ALIMENTATION, VERTICALE, 2 RANGÉES
LGD405004	PEIGNE VERTICALE, 3 RANGÉES, ENTRAXE 150MM
LGD405005	PEIGNE VERTICALE, 4 RANGÉES, ENTRAXE 150MM
LGD405009 7	DISPOSITIF, RACCORDEMENT POUR PEIGNES VERTICAUX ET INTER DIFF, 63A
LGD405206	BORNE DE RACCORDEMENT AUTO, SECTION 6 À 25 MM²
LGD405207	BORNE DE RACCORDEMENT CONNEXION AUTO-4 À 25MM
LGD405208	BORNE DE RACCORDEMENT, À VIS
LGD405209	KIT DE 10 BORNES DE CONNEXION POUR INTERRUPTEUR DIFFÉRENTIEL
LGD405216	JEU DE 2 CAPOTS POUR PEIGNE TÉRAPOLAIRES
LGD406298 8	MODULE D'ALIMENTATION POUR PEIGNE TÉTRAPOLAIRE TÊTE DE GROUPE

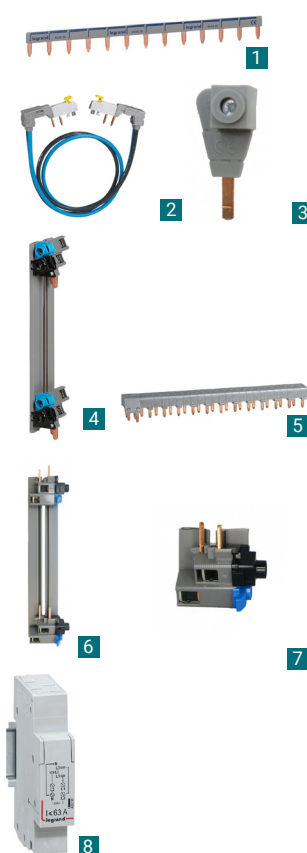

Référence	Désignation
SCH13956 1	COFFRET ÉTANCHE KAEDRA SAILLIE 3 MODULES
SCH13957	COFFRET ÉTANCHE KAEDRA SAILLIE 4 MODULES
SCH13958	COFFRET ÉTANCHE KAEDRA SAILLIE 6 MODULES
SCH13959 2	COFFRET ÉTANCHE KAEDRA SAILLIE 8 MODULES
SCH13960	COFFRET ÉTANCHE KAEDRA SAILLIE 12 MODULES
SCH13962	COFFRET ÉTANCHE KAEDRA SAILLIE 1 RANGÉE 12 MODULES
SCH13963	COFFRET ÉTANCHE KAEDRA SAILLIE 1 RANGÉE 18 MODULES
SCH13964	COFFRET ÉTANCHE KAEDRA SAILLIE 2 RANGÉES 12 MODULES
SCH13965	COFFRET ÉTANCHE KAEDRA SAILLIE 2 RANGÉES 18 MODULES
SCH13966	COFFRET ÉTANCHE KAEDRA SAILLIE 3 RANGÉES 12 MODULES
SCH13967	COFFRET ÉTANCHE KAEDRA SAILLIE 3 RANGÉES 18 MODULES
SCH13968	COFFRET ÉTANCHE KAEDRA SAILLIE 4 RANGÉES 18 MODULES



SCHNEIDER - RESI9 GTL + ENEDIS

Schneider
Electric

Référence	Désignation
SCHR9HKT13	KIT GOULOTTE 13M, 2 PARTIES, CORPS, CAPOT, CLOISONS, CAPOT ERDF
SCHR9HKT18	KIT GOULOTTE 18M, 2 PARTIES, CORPS, CAPOT, CLOISONS, CAPOT ERDF

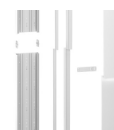

SCHNEIDER - RESI9 13 MODULES

Schneider
Electric

Référence	Désignation
SCHR9H13401 1	COFFRET RESI9 SAILLIE 1 RANGÉE 13 MODULES
SCHR9H13402	COFFRET RESI9 SAILLIE 2 RANGÉES 13 MODULES
SCHR9H13403	COFFRET RESI9 SAILLIE 3 RANGÉES 13 MODULES
SCHR9H13404	COFFRET RESI9 SAILLIE 4 RANGÉES 13 MODULES
SCHR9H13421 2	PORTE BLANC POUR COFFRET RESI9 1 RANGÉE 13 MODULES
SCHR9H13422	PORTE BLANC POUR COFFRET RESI9 2 RANGÉES 13 MODULES
SCHR9H13423	PORTE BLANC POUR COFFRET RESI9 3 RANGÉES 13 MODULES
SCHR9H13424	PORTE BLANC POUR COFFRET RESI9 4 RANGÉES 13 MODULES



SCHNEIDER - RESI9 18 MODULES

Schneider
Electric

Référence	Désignation
SCHR9H18401 1	COFFRET RESI9 SAILLIE 1 RANGÉE 18 MODULES
SCHR9H18402	COFFRET RESI9 SAILLIE 2 RANGÉES 18 MODULES
SCHR9H18403	COFFRET RESI9 SAILLIE 3 RANGÉES 18 MODULES
SCHR9H18404	COFFRET RESI9 SAILLIE 4 RANGÉES 18 MODULES
SCHR9H18421 2	PORTE BLANC POUR COFFRET RESI9 1 RANGÉE 18 MODULES
SCHR9H18422	PORTE BLANC POUR COFFRET RESI9 2 RANGÉES 18 MODULES
SCHR9H18423	PORTE BLANC POUR COFFRET RESI9 3 RANGÉES 18 MODULES
SCHR9H18424	PORTE BLANC POUR COFFRET RESI9 4 RANGÉES 18 MODULES



SCHNEIDER - OPALE MINI COFFRETS

Schneider
Electric

Référence	Désignation
SCH13392	COFFRET OPALE SAILLIE 2 MODULES
SCH13394	COFFRET OPALE SAILLIE 4 MODULES
SCH13396	COFFRET OPALE SAILLIE 6 MODULES
SCH13398	COFFRET OPALE SAILLIE 8 MODULES



SCHNEIDER - INTERRUPTEURS DIFF. XE EMBROCHABLES

Schneider
Electric

Référence	Désignation
SCHR9ERC240	INTER. DIFF. RESI9 XE 40A TYPE AC EMBROCHABLE
SCHR9ERC263	INTER. DIFF. RESI9 XE 63A TYPE AC EMBROCHABLE
SCHR9ERA240	INTER. DIFF. RESI9 XE 40A TYPE A EMBROCHABLE
SCHR9ERA263	INTER. DIFF. RESI9 XE 63A TYPE A EMBROCHABLE



SCHNEIDER - DISJONCTEURS XE EMBROCHABLES COURBE C

Schneider
Electric

Référence	Désignation
SCHR9EFC602	DISJ. RESI9 XE 1P+N 2A COURBE C EMBROCHABLE
SCHR9EFC606	DISJ. RESI9 XE 1P+N 6A COURBE C EMBROCHABLE
SCHR9EFC610	DISJ. RESI9 XE 1P+N 10A COURBE C EMBROCHABLE
SCHR9EFC616	DISJ. RESI9 XE 1P+N 16A COURBE C EMBROCHABLE
SCHR9EFC620	DISJ. RESI9 XE 1P+N 20A COURBE C EMBROCHABLE
SCHR9EFC625	DISJ. RESI9 XE 1P+N 25A COURBE C EMBROCHABLE
SCHR9EFC632	DISJ. RESI9 XE 1P+N 32A COURBE C EMBROCHABLE



SCHNEIDER - DISJONCTEURS XE EMBROCHABLES COURBE D



Référence	Désignation
SCHR9EFD610	DISJ. RESI9 XE 1P+N 10A COURBE D EMBROCHABLE
SCHR9EFD616	DISJ. RESI9 XE 1P+N 16A COURBE D EMBROCHABLE
SCHR9EFD620	DISJ. RESI9 XE 1P+N 20A COURBE D EMBROCHABLE
SCHR9EFD625	DISJ. RESI9 XE 1P+N 25A COURBE D EMBROCHABLE
SCHR9EFD632	DISJ. RESI9 XE 1P+N 32A COURBE D EMBROCHABLE



SCHNEIDER - ACCESSOIRES DISJONCTEURS XE EMBROCHABLES



Référence	Désignation
SCHR9EXHS08	RÉPARTITEUR RESI9 XE EMBROCHABLE 8 MODULES SANS CONNECTEUR
SCHR9EXHS13 1	RÉPARTITEUR RESI9 XE EMBROCHABLE 13 MODULES SANS CONNECTEUR
SCHR9EXHC13	RÉPARTITEUR RESI9 XE EMBROCHABLE 13 MODULES AVEC CONNECTEUR
SCHR9EXHC18	RÉPARTITEUR RESI9 XE EMBROCHABLE 18 MODULES AVEC CONNECTEUR
SCHR9EXHC01 2	UNIXE RESI9 SYSTÈME DE REPIQUAGE UNIVERSEL POUR DISJ. XE
SCHR9EXV	PEIGNE VERTICAL RESI9 POUR INTER. DIFF. XE 25 À 63A
SCHR9EXV150	PEIGNE VERTICAL RESI9 POUR INTER. DIFF. XE 25 À 63A RNTR. 150MM



1



2

SCHNEIDER - DISJONCTEURS XP PEIGNABLES COURBE C, 1P+N



Référence	Désignation
SCHR9PFC602	DISJ. RESI9 XE 1P+N 2A COURBE C PEIGNABLE
SCHR9PFC606	DISJ. RESI9 XE 1P+N 6A COURBE C PEIGNABLE
SCHR9PFC610	DISJ. RESI9 XE 1P+N 10A COURBE C PEIGNABLE
SCHR9PFC616	DISJ. RESI9 XE 1P+N 16A COURBE C PEIGNABLE
SCHR9PFC620	DISJ. RESI9 XE 1P+N 20A COURBE C PEIGNABLE
SCHR9PFC625	DISJ. RESI9 XE 1P+N 25A COURBE C PEIGNABLE
SCHR9PFC632	DISJ. RESI9 XE 1P+N 32A COURBE C PEIGNABLE



SCHNEIDER - DISJONCTEURS XP PEIGNABLES COURBE D



Référence	Désignation
SCHR9PFD610	DISJ. RESI9 XE 1P+N 10A COURBE D PEIGNABLE
SCHR9PFD616	DISJ. RESI9 XE 1P+N 16A COURBE D PEIGNABLE
SCHR9PFD620	DISJ. RESI9 XE 1P+N 20A COURBE D PEIGNABLE
SCHR9PFD625	DISJ. RESI9 XE 1P+N 25A COURBE D PEIGNABLE
SCHR9PFD632	DISJ. RESI9 XE 1P+N 32A COURBE D PEIGNABLE



SCHNEIDER - INTERRUPTEURS DIFF. XP PEIGNABLES 2P



Référence	Désignation
SCHR9PRC240	INTER. DIFF. RESI9 XP 40A TYPE AC BIPOLAIRE PEIGNABLE
SCHR9PRC263	INTER. DIFF. RESI9 XP 63A TYPE AC BIPOLAIRE PEIGNABLE
SCHR9PRA240	INTER. DIFF. RESI9 XP 40A TYPE A BIPOLAIRE PEIGNABLE
SCHR9PRA263	INTER. DIFF. RESI9 XP 63A TYPE A BIPOLAIRE PEIGNABLE
SCHR9PRF263	INTER. DIFF. RESI9 XP 63A TYPE FSI BIPOLAIRE PEIGNABLE



SCHNEIDER - COMMANDE RESI9

Référence	Désignation
SCHR9PCL2S	TÉLÉRUPTeur SILENCIEUX, RESI9, 1NO, 16A
SCHR9PCS616	PRISE DE COURANT, RESI9 XP, 2P+T, 250V, 16A
SCHR9PCTH20	CONTACTEUR HEURES CREUSES, 2NO, 20A, 1 PÔLES, RESI9,
SCHR9PCTH4	CONTACTEUR HEURES CREUSES, RESI9 XP, 4NO, 25A
SCHR9PLC	PARAFoudre COMBI, RESI9 XP, 10KA, 1P+N AVEC ACCES



SCHNEIDER - PRAGMA COFFRETS 24 MODULES

Référence	Désignation
SCHPRA10265W	COFFRET PRAGMA SAILLIE 1 RANGÉE 24 MODULES
SCHPRA10266W	COFFRET PRAGMA SAILLIE 2 RANGÉES 24 MODULES
SCHPRA10267W 1	COFFRET PRAGMA SAILLIE 3 RANGÉES 24 MODULES
SCHPRA10268W	COFFRET PRAGMA SAILLIE 4 RANGÉES 24 MODULES
SCHPRA10269W	COFFRET PRAGMA SAILLIE 5 RANGÉES 24 MODULES
SCHPRA10270W	COFFRET PRAGMA SAILLIE 6 RANGÉES 24 MODULES
SCHPRA16124 2	PORTE OPAQUE POUR COFFRET PRAGMA 1 RANGÉE 24 MODULES
SCHPRA16224	PORTE OPAQUE POUR COFFRET PRAGMA 2 RANGÉES 24 MODULES
SCHPRA16324	PORTE OPAQUE POUR COFFRET PRAGMA 3 RANGÉES 24 MODULES
SCHPRA16424	PORTE OPAQUE POUR COFFRET PRAGMA 4 RANGÉES 24 MODULES
SCHPRA16524	PORTE OPAQUE POUR COFFRET PRAGMA 5 RANGÉES 24 MODULES
SCHPRA16624	PORTE OPAQUE POUR COFFRET PRAGMA 6 RANGÉES 24 MODULES



1



2

SCHNEIDER - COMMANDES ACTI9

Référence	Désignation
SCHA9C30811 1	ACTI9, ITL TÉLÉRUPTeur 16A 1NO
SCHA9C30812	ACTI9, ITL TÉLÉRUPTeur, 16A, 2NO, 110VCC, 50-60HZ
SCHA9A26924 2	CONTACT AUXILIAIRE, OF 240...415VCA 24...130VCC
SCHA9A26927	CONTACT SIGNAL, ACTI9, ISD
SCHA9A26929	DOUBLE CONTACT OF OU SIGNAL-DÉFAUT, ACTI9
SCHA9C20731	CONTACTEUR, 25A, 1NO, 230...240VCA 50HZ
SCHA9C20736	CONTACTEUR, 25A, 2NF, 50HZ, ACTI9, ICT
SCHA9C20842 3	ACTI9, ICT CONTACTEUR 40A 2NO 230...240VCA 50HZ
SCHA9c20844	ACTI9, ICT, CONTACTEUR, 40 4NO, 230V, 50HZ
SCHA9C20862	CONTACTEUR, 63A, 2NO 220...240VCA 50HZ
SCHA9C21834	CONTACTEUR À COMMANDE MANUELLE, 25A, 50HZ, ACTI9
SCHA9C21842	CONTACTEUR À COMMANDE MANUELLE, 40A, ACTI9, ICT
SCHA9C21844	CONTACTEUR À COMMANDE MANUELLE, 40A, ACTI9, ICT
SCHA9C21862	CONTACTEUR À COMMANDE MANUELLE, 63A, 50HZ, ACTI9
SCHA9C22712	CONTACTEUR, 16A, 2NO 230...240VCA, 50HZ, ACTI9
SCHA9C22715	ACTI9, ICT, CONTACTEUR, 16A INO+1NF, 230V



1



2



3

SCHNEIDER - ACCESSOIRES DISJONCTEURS XP PEIGNABLES

Référence	Désignation
SCHR9PXH205	PEIGNE MONOBLOC 1P+N 63A 6 MODULES
SCHR9PXH210	PEIGNE MONOBLOC 1P+N 63A 10 MODULES
SCHR9PXH213 1	PEIGNE MONOBLOC 1P+N 63A 13 MODULES
SCHR9PXH218	PEIGNE MONOBLOC 1P+N 63A 18 MODULES
SCHR9PXV 2	PEIGNE VERTICAL POUR INTER DIFF XP 2P 25A À 63A
SCHR9PXV150	PEIGNE VERTICAL POUR INTER DIFF XP 2P 25A À 63A ENTRAXE 150MM



1



2

SCHNEIDER - INTERRUPTEURS SECTIONNEURS A DECLENCHEMENT



Référence	Désignation
SCHA9S70663	ACTI9, ISW-NA INTERRUPTEUR-SECTIONNEUR 2P 63A 250VCA
SCHA9S70763	ACTI9, ISW-NA INTERRUPTEUR-SECTIONNEUR 4P 63A 415VCA



SCHNEIDER - INTERRUPTEURS SECTIONNEURS



Référence	Désignation
SCHA9S65240	ACTI9, ISW INTERRUPTEUR-SECTIONNEUR 2P 40A 415VAC
SCHA9S65263	ACTI9, ISW INTERRUPTEUR-SECTIONNEUR 2P 63A 415VAC
SCHA9S65440	ACTI9, ISW INTERRUPTEUR-SECTIONNEUR 4P 40A 415VAC
SCHA9S65463	ACTI9, ISW INTERRUPTEUR-SECTIONNEUR 4P 63A 415VAC
SCHA9S65491	ACTI9, ISW INTERRUPTEUR-SECTIONNEUR 4P 100A 415VAC
SCHA9S65492	ACTI9, ISW INTERRUPTEUR-SECTIONNEUR 4P 125A 415VAC



SCHNEIDER - DISJONCTEURS 4,5KA



Référence	Désignation
SCHA9P71602	ACTI9 IDT40K - DISJONCTEUR MODULAIRE - 1P+N - 2A - COURBE C - 4500A/4,5KA
SCHA9P71606	ACTI9 IDT40K - DISJONCTEUR MODULAIRE - 1P+N - 6A - COURBE C - 4500A/4,5KA
SCHA9P71610	ACTI9 IDT40K - DISJONCTEUR MODULAIRE - 1P+N - 10A - COURBE C - 4500A/4,5KA
SCHA9P71616	ACTI9 IDT40K - DISJONCTEUR MODULAIRE - 1P+N - 16A - COURBE C - 4500A/4,5KA
SCHA9P71620	ACTI9 IDT40K - DISJONCTEUR MODULAIRE - 1P+N - 20A - COURBE C - 4500A/4,5KA
SCHA9P71625	ACTI9 IDT40K - DISJONCTEUR MODULAIRE - 1P+N - 25A - COURBE C - 4500A/4,5KA
SCHA9P71632	ACTI9 IDT40K - DISJONCTEUR MODULAIRE - 1P+N - 32A - COURBE C - 4500A/4,5KA
SCHA9P71640	ACTI9 IDT40K - DISJONCTEUR MODULAIRE - 1P+N - 40A - COURBE C - 4500A/4,5KA
SCHA9P71710	ACTI9 IDT40K - DISJONCTEUR MODULAIRE - 3P+N - 10A - COURBE C - 4500A/4,5KA
SCHA9P71716	ACTI9 IDT40K - DISJONCTEUR MODULAIRE - 3P+N - 16A - COURBE C - 4500A/4,5KA
SCHA9P71720	ACTI9 IDT40K - DISJONCTEUR MODULAIRE - 3P+N - 20A - COURBE C - 4500A/4,5KA
SCHA9P71725	ACTI9 IDT40K - DISJONCTEUR MODULAIRE - 3P+N - 25A - COURBE C - 4500A/4,5KA
SCHA9P71732	ACTI9 IDT40K - DISJONCTEUR MODULAIRE - 3P+N - 32A - COURBE C - 4500A/4,5KA
SCHA9P71740	ACTI9 IDT40K - DISJONCTEUR MODULAIRE - 3P+N - 40A - COURBE C - 4500A/4,5KA



SCHNEIDER - DISJONCTEURS 6KA



Référence	Désignation
SCHA9P22602	ACTI9 IDT40T - DISJONCTEUR MODULAIRE - 1P+N - 2A - COURBE C - 4500A/6KA
SCHA9P22606	ACTI9 IDT40T - DISJONCTEUR MODULAIRE - 1P+N - 6A - COURBE C - 4500A/6KA
SCHA9P22610	ACTI9 IDT40T - DISJONCTEUR MODULAIRE - 1P+N - 10A - COURBE C - 4500A/6KA
SCHA9P22616	ACTI9 IDT40T - DISJONCTEUR MODULAIRE - 1P+N - 16A - COURBE C - 4500A/6KA
SCHA9P22620	ACTI9 IDT40T - DISJONCTEUR MODULAIRE - 1P+N - 20A - COURBE C - 4500A/6KA
SCHA9P22625	ACTI9 IDT40T - DISJONCTEUR MODULAIRE - 1P+N - 25A - COURBE C - 4500A/6KA
SCHA9P22632	ACTI9 IDT40T - DISJONCTEUR MODULAIRE - 1P+N - 32A - COURBE C - 4500A/6KA
SCHA9P22640	ACTI9 IDT40T - DISJONCTEUR MODULAIRE - 1P+N - 40A - COURBE C - 4500A/6KA
SCHA9P22710	ACTI9 IDT40T - DISJONCTEUR MODULAIRE - 3P+N - 10A - COURBE C - 4500A/6KA
SCHA9P22716	ACTI9 IDT40T - DISJONCTEUR MODULAIRE - 3P+N - 16A - COURBE C - 4500A/6KA
SCHA9P22720	ACTI9 IDT40T - DISJONCTEUR MODULAIRE - 3P+N - 20A - COURBE C - 4500A/6KA
SCHA9P22725	ACTI9 IDT40T - DISJONCTEUR MODULAIRE - 3P+N - 25A - COURBE C - 4500A/6KA
SCHA9P22732	ACTI9 IDT40T - DISJONCTEUR MODULAIRE - 3P+N - 32A - COURBE C - 4500A/6KA
SCHA9P22740	ACTI9 IDT40T - DISJONCTEUR MODULAIRE - 3P+N - 40A - COURBE C - 4500A/6KA



SCHNEIDER - DISJONCTEURS MODULAIRE 1P+N COURBE C



Référence	Désignation
SCHA9P24602	ACTI9 IDT40N, DISJONCTEUR MODULAIRE, 1P+N, C, 2A, 6000A/10KA
SCHA9P24610	ACTI9 IDT40N, DISJONCTEUR MODULAIRE, 1P+N, C, 10A, 6000A/10KA
SCHA9P24616	ACTI9 IDT40N, DISJONCTEUR MODULAIRE, 1P+N, C, 16A, 6000A/10KA
SCHA9P24620	ACTI9 IDT40N, DISJONCTEUR MODULAIRE, 1P+N, C, 20A, 6000A/10KA
SCHA9P24625	ACTI9 IDT40N, DISJONCTEUR MODULAIRE, 1P+N, C, 25A, 6000A/10KA
SCHA9P24632	ACTI9 IDT40N, DISJONCTEUR MODULAIRE, 1P+N, C, 32A, 6000A/10KA
SCHA9P24640	ACTI9 IDT40N, DISJONCTEUR MODULAIRE, 1P+N, C, 40A, 6000A/10KA



SCHNEIDER - DISJONCTEURS MODULAIRE 1P+N, COURBE D



Référence	Désignation
SCHA9P34610	ACTI9 IDT40N, DISJONCTEUR MODULAIRE, 1P+N, D, 10A, 6000A/10KA
SCHA9P34616	ACTI9 IDT40N, DISJONCTEUR MODULAIRE, 1P+N, D, 16A, 6000A/10KA
SCHA9P34620	ACTI9 IDT40N, DISJONCTEUR MODULAIRE, 1P+N, D, 20A, 6000A/10KA
SCHA9P34625	ACTI9 IDT40N, DISJONCTEUR MODULAIRE, 1P+N, D, 25A, 6000A/10KA
SCHA9P34632	ACTI9 IDT40N, DISJONCTEUR MODULAIRE, 1P+N, D, 32A, 6000A/10KA
SCHA9P34640	ACTI9 IDT40N, DISJONCTEUR MODULAIRE, 1P+N, D, 40A, 6000A/10KA



SCHNEIDER - DISJONCTEURS 3P+N 10KA COURBE C



Référence	Désignation
SCHA9P24710	ACTI9 IDT40N, DISJONCTEUR MODULAIRE, 3P+N, C, 10A, 6000A/10KA
SCHA9P24716	ACTI9 IDT40N, DISJONCTEUR MODULAIRE, 3P+N, C, 16A, 6000A/10KA
SCHA9P24720	ACTI9 IDT40N, DISJONCTEUR MODULAIRE, 3P+N, C, 20A, 6000A/10KA
SCHA9P24725	ACTI9 IDT40N, DISJONCTEUR MODULAIRE, 3P+N, C, 25A, 6000A/10KA
SCHA9P24732	ACTI9 IDT40N, DISJONCTEUR MODULAIRE, 3P+N, C, 32A, 6000A/10KA
SCHA9P24740	ACTI9 IDT40N, DISJONCTEUR MODULAIRE, 3P+N, C, 40A, 6000A/10KA



SCHNEIDER - DISJONCTEURS 3P+N 6kA COURBE D



Référence	Désignation
SCHA9P32710	ACTI9 IDT40T - DISJONCTEUR MODULAIRE - 3P+N - 10A - COURBE D - 4500A/6KA
SCHA9P32716	ACTI9 IDT40T - DISJONCTEUR MODULAIRE - 3P+N - 16A - COURBE D - 4500A/6KA
SCHA9P32720	ACTI9 IDT40T - DISJONCTEUR MODULAIRE - 3P+N - 20A - COURBE D - 4500A/6KA
SCHA9P32725	ACTI9 IDT40T - DISJONCTEUR MODULAIRE - 3P+N - 25A - COURBE D - 4500A/6KA
SCHA9P32732	ACTI9 IDT40T - DISJONCTEUR MODULAIRE - 3P+N - 32A - COURBE D - 4500A/6KA
SCHA9P32740	ACTI9 IDT40T - DISJONCTEUR MODULAIRE - 3P+N - 40A - COURBE D - 4500A/6KA



SCHNEIDER - DISJONCTEURS DIFFÉRENTIELS «DEPARTS» 1P+N 4,5kA



Référence	Désignation
SCHA9DK1610	ACTI9 IDD40K - DISJONCTEUR DIFFÉRENTIEL - 1P+N C 10A 4500A/4,5A 30MA TYPE AC
SCHA9DK1616	ACTI9 IDD40K - DISJONCTEUR DIFFÉRENTIEL - 1P+N C 16A 4500A/4,5A 30MA TYPE AC
SCHA9DK1620	ACTI9 IDD40K - DISJONCTEUR DIFFÉRENTIEL - 1P+N C 20A 4500A/4,5A 30MA TYPE AC
SCHA9DK1625	ACTI9 IDD40K - DISJONCTEUR DIFFÉRENTIEL - 1P+N C 25A 4500A/4,5A 30MA TYPE AC
SCHA9DK1632	ACTI9 IDD40K - DISJONCTEUR DIFFÉRENTIEL - 1P+N C 32A 4500A/4,5A 30MA TYPE AC
SCHA9DK1640	ACTI9 IDD40K - DISJONCTEUR DIFFÉRENTIEL - 1P+N C 40A 4500A/4,5A 30MA TYPE AC



SCHNEIDER - DISJONCTEURS DIFFERENTIELS «DEPARTS» 1P+N 6kA



Référence	Désignation
SCHA9DA2610	ACTI9 IDD40T - DISJONCTEUR DIFFÉRENTIEL DÉPART - 1P+N C 10A 6KA 30MA TYPE AC
SCHA9DA2616	ACTI9 IDD40T - DISJONCTEUR DIFFÉRENTIEL - 1P+N C 16A 4500A/6KA 30MA TYPE AC
SCHA9DA2620	ACTI9 IDD40T - DISJONCTEUR DIFFÉRENTIEL - 1P+N C 20A 4500A/6KA 30MA TYPE AC



SCHNEIDER - DISJONCTEURS DIFFERENTIELS 3P+N 4,5KA



Référence	Désignation
SCHA9DK1716	ACTI9 IDD40K - DISJONCTEUR DIFFÉRENTIEL - 3P+N C 16A 4500A/4,5A 30MA TYPE AC
SCHA9DK1720	ACTI9 IDD40K - DISJONCTEUR DIFFÉRENTIEL - 3P+N C 20A 4500A/4,5A 30MA TYPE AC
SCHA9DK1725	ACTI9 IDD40K - DISJONCTEUR DIFFÉRENTIEL - 3P+N C 25A 4500A/4,5A 30MA TYPE AC
SCHA9DK1732	ACTI9 IDD40K - DISJONCTEUR DIFFÉRENTIEL - 3P+N C 32A 4500A/4,5A 30MA TYPE AC
SCHA9DK1740	ACTI9 IDD40K - DISJONCTEUR DIFFÉRENTIEL - 3P+N C 40A 4500A/4,5A 30MA TYPE AC



SCHNEIDER - AUXILIAIRES ELECTRIQUE



Référence	Désignation
SCHA9N26946	C120 DT40 C60 - DÉCLENCHEUR - MX+OF - 110-415VCA
SCHA9N26924	CONTACT AUXILIAIRE OF 3A 415VCA - 6A 240VCA
SCHA9N26927	CONTACT AUXILIAIRE SIGNAL-DÉFAUT SD 3A 415VCA - 6A 240VCA
SCHA9N26929	CONTACT AUXILIAIRE OF + SD/OF 3A 415VCA - 6A 240VCA



SCHNEIDER - INTERRUPTEURS DIFFERENTIELS 4P



Référence	Désignation
SCHA9R11425	ACTI9, IID INTERRUPTEUR DIFFÉRENTIEL 4P 25A 30MA TYPE AC
SCHA9R11440	ACTI9, IID INTERRUPTEUR DIFFÉRENTIEL 4P 40A 30MA TYPE AC
SCHA9R11463	ACTI9, IID INTERRUPTEUR DIFFÉRENTIEL 4P 63A 30MA TYPE AC
SCHA9R31440	ACTI9, IID INTERRUPTEUR DIFFÉRENTIEL 4P 40A 30MA TYPE ASI
SCHA9R31463	ACTI9, IID INTERRUPTEUR DIFFÉRENTIEL 4P 63A 30MA TYPE ASI
SCHA9R14440	ACTI9, IID INTERRUPTEUR DIFFÉRENTIEL 4P 40A 300MA TYPE AC
SCHA9R14463	ACTI9, IID INTERRUPTEUR DIFFÉRENTIEL 4P 63A 300MA TYPE AC



SCHNEIDER - INTERRUPTEURS DIFFERENTIELS 2P



Référence	Désignation
SCHA9R11240	ACTI9, IID INTERRUPTEUR DIFFÉRENTIEL 2P 40A 30MA TYPE AC
SCHA9R11263	ACTI9, IID INTERRUPTEUR DIFFÉRENTIEL 2P 63A 30MA TYPE AC
SCHA9R31240	ACTI9, IID INTERRUPTEUR DIFFÉRENTIEL 2P 40A 30MA TYPE ASI
SCHA9R31263	ACTI9, IID INTERRUPTEUR DIFFÉRENTIEL 2P 63A 30MA TYPE ASI



SCHNEIDER - DISJONCTEURS 4P IC60N COURBE C



Référence	Désignation
SCHA9F77410	ACTI9, IC60N DISJONCTEUR 4P 10A COURBE C
SCHA9F77416	ACTI9, IC60N DISJONCTEUR 4P 16A COURBE C
SCHA9F77420	ACTI9, IC60N DISJONCTEUR 4P 20A COURBE C
SCHA9F77425	ACTI9, IC60N DISJONCTEUR 4P 25A COURBE C
SCHA9F77432	ACTI9, IC60N DISJONCTEUR 4P 32A COURBE C
SCHA9F77440	ACTI9, IC60N DISJONCTEUR 4P 40A COURBE C
SCHA9F77463	ACTI9, IC60N DISJONCTEUR 4P 63A COURBE C



SCHNEIDER - DISJONCTEURS 4P IC60N COURBE D

Référence	Désignation
SCHA9F75410	ACTI9, IC60N DISJONCTEUR 4P 10A COURBE D
SCHA9F75416	ACTI9, IC60N DISJONCTEUR 4P 16A COURBE D
SCHA9F75420	ACTI9, IC60N DISJONCTEUR 4P 20A COURBE D
SCHA9F75425	ACTI9, IC60N DISJONCTEUR 4P 25A COURBE D
SCHA9F75432	ACTI9, IC60N DISJONCTEUR 4P 32A COURBE D
SCHA9F75440	ACTI9, IC60N DISJONCTEUR 4P 40A COURBE D
SCHA9F75450	ACTI9, IC60N DISJONCTEUR 4P 50A COURBE D
SCHA9F75463	ACTI9, IC60N DISJONCTEUR 4P 63A COURBE D



SCHNEIDER - BLOCS DIFFÉRENTIELS 4P

Référence	Désignation
SCHA9Q11425 1	ACTI9 VIGI IC60, BLOC DIFFÉRENTIEL, 4P 25A 30MA TYPE AC 400-415V
SCHA9Q11440	ACTI9 VIGI IC60, BLOC DIFFÉRENTIEL, 4P 40A 30MA TYPE AC 400-415V
SCHA9Q11225	ACTI9 VIGI IC60, BLOC DIFFÉRENTIEL, 2P, 25A, 30MA, TYPE AC, 230-240/400-415V
SCHA9Q11240	ACTI9 VIGI IC60, BLOC DIFFÉRENTIEL, 2P, 40A, 30MA, TYPE AC, 230-240/400-415V
SCHA9Q14425	ACTI9, VIGI IC60, BLOC DIFFÉRENTIEL, 4P 25A 300MA TYPE AC 230-240/400-415V
SCHA9Q14440	ACTI9, VIGI IC60, BLOC DIFFÉRENTIEL, 4P 40A 300MA TYPE AC 230-240/400-415V
SCHA9Q31425	ACTI9 VIGI IC60, BLOC DIFFÉRENTIEL, 4P 25A 30MA TYPE A SI 400-415V
SCHA9V11463	BLOC DIFFÉRENTIEL, ACTI9 VIGI IC60, 4P 63A, 30MA, TYPE AC
SCHA9V14463	BLOCS DIFF, ACTI9, VIGI IC60, 4P 63A, 300MA, TYPE AC
SCHA9Y62625 2	MODULE DIFF, ACTI9 IDT40, 1P 25A, 30MA, TYPE AC
SCHA9Y62640	MODULE DIFF, ACTI9 IDT40, 1P 40A, 30MA, TYPE AC
SCH A9Y62725	MODULE DIFFÉRENTIEL, ACTI9 IDT40, 3P 25A, 30MA, TYPE AC
SCH A9Y62740	ACTI9 IDT40, MODULE DIFF, 3P+N, 40A, 30MA, TYPE AC
SCH A9Y64625	MODULE DIFFÉRENTIEL, ACTI9 IDT40, 1P 25A, 30MA, TYPE A
SCH A9Y64640	MODULE DIFF, ACTI9 IDT40, 1P 40A, 30MA, TYPE A, SI



1



2

SCHNEIDER - PEIGNES

Référence	Désignation
SCHA9XPN612	ACTI9 IDT40 - PEIGNE - 1P+N - 12 MODULES DE 18MM - 80A
SCHA9XPN624	ACTI9 IDT40 - PEIGNE - 1P+N - 24 MODULES DE 18MM - 80A
SCHA9XPN712	ACTI9 IDT40 - PEIGNE - 3P+N - 12 MODULES DE 18MM - 80A
SCHA9XPN724	ACTI9 IDT40 - PEIGNE - 3P+N - 24 MODULES DE 18MM - 80A
SCHA9XPP606	ACTI9 IDT40 - PEIGNE AVEC CONNECTEUR - 1P+N - 6 MODULES DE 18MM - 63A
SCHA9XPP612	ACTI9 IDT40 - PEIGNE AVEC CONNECTEUR - 1P+N - 12 MODULES DE 18MM - 63A
SCHA9XPP624	ACTI9 IDT40 - PEIGNE AVEC CONNECTEUR - 1P+N - 24 MODULES DE 18MM - 63A
SCHA9XPP712	ACTI9 IDT40 - PEIGNE AVEC CONNECTEUR - 3P+N - 12 MODULES DE 18MM - 63A
SCHA9XPP724	ACTI9 IDT40 - PEIGNE AVEC CONNECTEUR - 3P+N - 24 MODULES DE 18MM - 63A
SCHA9XPH424	ACTI9 IC60 - PEIGNE À DENTS - 4P - 100A - 24 MODULES DE 18MM



SCHNEIDER - COMPTEUR D'ÉNERGIE

Référence	Désignation
SCHA9MEM2000	ACTI9, IEM, COMPTEUR D'ÉNERGIE MONO, 40A, MID
SCHA9MEM2010	ACTI9, IEM, COMPTEUR D'ÉNERGIE MONO, 40A, IMPULSIONS, MID
SCHA9MEM3100	ACTI9, EM, COMPTEUR D'ÉNERGIE TRI, 63A



Référence	Désignation
SCHA9E18030	BP SIMPLE, GRIS, 1 NF, 20A, 230VCA, ACTI9, IPB
SCHA9E18031	BP SIMPLE ROUGE, 1 NF, 20A, 230VCA, ACTI9, IPB
SCHA9E18032	BP SIMPLE GRIS 1 NO, 20A, 230VCA, ACTI9, IPB
SCHA9E18033	BP SIMPLE GRIS, 1 NO + 1 NF, 20A, ACTI9, IPB
SCHA9E18035	BOUTON-POUSOIR DOUBLE, GRIS 20A, 230VCA, ACTI9, IPB
SCHA9E18036	BOUTON-POUSOIR LUM, GRIS + VOYANT VERT
SCHA9E18037	BP LUMINEUX, GRIS + VOYANT ROUGE
SCHA9E18070	COMMUTATEUR, 2 POSITIONS, 20A, 230V,ACTI9, ISSW
SCHA9E18073	COMMUTATEUR, 3 POSITIONS 1 CONTACT INVERSEUR, 230V
SCHA9E18320	VOYANT LUMINEUX SIMPLE ROUGE 110...230VCA, ACTI9
SCHA9E18321	VOYANT LUMINEUX SIMPLE VERT, ACTI9



HAGER - COFFRETS GAMMA 13/18

Référence	Désignation
HGRGD113A 1	COFFRET DE DISTRIBUTION GAMMA+ 13 1 RANGÉE
HGRGD118A	COFFRET DE DISTRIBUTION GAMMA+ 18 1 RANGÉE
HGRGD213A	COFFRET DE DISTRIBUTION GAMMA+ 13 2 RANGÉES
HGRGD218A	COFFRET DE DISTRIBUTION GAMMA+ 18 2 RANGÉES
HGRGD313A	COFFRET DE DISTRIBUTION GAMMA+ 13 3 RANGÉES
HGRGD318A	COFFRET DE DISTRIBUTION GAMMA+ 18 3 RANGÉES
HGRGD413A	COFFRET DE DISTRIBUTION GAMMA+ 13 4 RANGÉES
HGRGD418A	COFFRET DE DISTRIBUTION GAMMA+ 18 4 RANGÉES
HGRGA01N 2	PANNEAUX DE CONTRÔLE MONO
HGRGA040N	BLOC DE COMMANDE CLASSE II, PROF. 40MM QUICKFIX



HAGER - PORTE POUR COFFRETS GAMMA

Référence	Désignation
HGRGP111P 1	PORTE OPAQUE POUR BLOC DE COMMANDE
HGRGP112PN	PORTE OPAQUE POUR GA01N
HGRGP113P	PORTE OPAQUE POUR COFFRET GD113A
HGRGP118P	PORTE OPAQUE GAMMA 18 PR GD118A
HGRGP213P	PORTE OPAQUE GAMMA 13 PR GD213A
HGRGP218P	PORTE OPAQUE GAMMA 18 PR GD218A
HGRGP313P	PORTE OPAQUE GAMMA 13 PR GD313A
HGRGP318P	PORTE OPAQUE GAMMA 18 PR GD318A
HGRGP413P	PORTE OPAQUE GAMMA 13 PR GD413A
HGRGP418P	PORTE OPAQUE GAMMA 18 PR GD318A
HGRGZ035A 2	SERRURE À CLEF POUR GAMMA 13 ET GAMMA 18

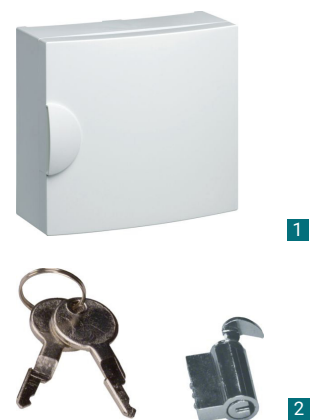

HAGER - COFFRETS 24 MODULES

Référence	Désignation
HGRFD22DN	COFFRET 2 RANGEES 48 MODULES
HGRFD32DN	COFFRET 3 RANGEES 72 MODULES H600
HGRFD42DN	COFFRET 4 RANGEES 96 MODULES H750
HGRFD52DN	COFFRET 5 RANGEES 120 MODULES H850
HGRFD62DN	COFFRET 6 RANGEES 144 MODULES H1050
HGRFD72DN	COFFRET 7 RANGEES 168 MODULES H1200



HAGER - PORTE PLEINE POUR COFFRETS VEGA



Référence	Désignation
HGRFD22PN	PORTE PLEINE POUR VEGA D H450
HGRFD32PN	PORTE PLEINE POUR VEGA D H600
HGRFD42PN	PORTE PLEINE POUR VEGA D H700
HGRFD52PN	PORTE PLEINE POUR VEGA D H900
HGRFD62PN	PORTE PLEINE POUR VEGA D H1050
HGRFD72PN	PORTE PLEINE POUR VEGA D H1150



HAGER - COFFRET ETANCHE



Référence	Désignation
HGRVE103F	COFFRET ÉTANCHE VECTOR IP55 1 RANGÉE 3 MODULES
HGRVE106F	COFFRET ÉTANCHE VECTOR IP55 1 RANGÉE 6 MODULES
HGRVE110F	COFFRET ÉTANCHE VECTOR IP55 1 RANGÉE 10 MODULES
HGRVE112F	COFFRET ÉTANCHE VECTOR IP55 1 RANGÉE 12 MODULES
HGRVE212F	COFFRET ÉTANCHE VECTOR IP55 2 RANGÉES 24 MODULES
HGRVE312F	COFFRET ÉTANCHE VECTOR IP55 2 RANGÉES 36 MODULES
HGRVE412F	COFFRET ÉTANCHE VECTOR IP55 4 RANGÉES 48 MODULES
HGRVE118F	COFFRET ÉTANCHE VECTOR IP55 1 RANGÉE 18 MODULES
HGRVE218F	COFFRET ÉTANCHE VECTOR IP55 2 RANGÉES 36 MODULES
HGRVE318F	COFFRET ÉTANCHE VECTOR IP55 3 RANGÉES 54 MODULES
HGRVZ311	SERRURE COFFRET ÉTANCHE VECTOR IP55
HGRVZ758	PASSE-CÂBLE VECTOR POUR RÉDUCTION DU DEGRÉ DE PROTECTION À IP54
HGRVZ415	OBTURATEUR EN BANDE POUR COFFRETS VECTOR IP55 12M RAL 7035 GRIS CLAIR



HAGER - INTERRUPTEURS DIFFÉRENTIELS 1P+N



Référence	Désignation
HGRCDC140F	INTERRUPTEUR DIFF. 1P+N 40A 30MA TYPE AC À BORNES DÉCALÉES
HGRCDC163F	INTERRUPTEUR DIFF. 1P+N 63A 30MA TYPE AC À BORNES DÉCALÉES
HGRFC140F	INTERRUPTEUR DIFF. 1P+N 40A 300MA TYPE AC À BORNES DÉCALÉES
HGRFC163F	INTERRUPTEUR DIFF. 1P+N 63A 30MA TYPE AC À BORNES DÉCALÉES



HAGER - INTERRUPTEURS DIFFÉRENTIELS 2P VIS/VIS



Référence	Désignation
HGRCDA743F	INTERRUPTEUR DIFF. 30MA 2X40A TYPE A
HGRCDA765F	INTERRUPTEUR DIFF. 30MA 2X63A TYPE A
HGRCDC742F	INTERRUPTEUR DIFF. 30MA 2X40A TYPE AC
HGRCDC764F	INTERRUPTEUR DIFF. 30MA 2X63A TYPE AC



HAGER - INTERRUPTEURS DIFFÉRENTIELS 2P AUTO



Référence	Désignation
HGRCDS742F	INTERRUPTEUR DIFF. 30MA 2X40A TYPE AC
HGRCDS743F	INTERRUPTEUR DIFF. 30MA 2X40A TYPE A
HGRCDS764F	INTERRUPTEUR DIFF. 30MA 2X63A TYPE AC
HGRCDS765F	INTERRUPTEUR DIFF. 30MA 2X63A TYPE A



HAGER - INTERRUPTEURS DIFFÉRENTIELS 3P+N

:hager

Référence	Désignation
HGRCDC825F	INTER.3P+N 25A 30MA TYPE AC A BORNES DEC
HGRCDC840F	INTER.3P+N 40A 30MA TYPE AC A BORNES DEC
HGRCDC863F	INTER. 3P+N 63A 30MA TYPE AC A BORNES DEC
HGRFC840F	INTERRUPTEUR DIFFÉRENTIEL 3P+N 40A 300MA TYPE AC A BORNES DE
HGRFC863F	INTERRUPTEUR DIFFÉRENTIEL 3P+N 63A 300MA TYPE AC A BORNES DE
HGRCDH840F	INTERRUPTEUR DIFF 3P+N 40A 30MA TYPE HAUTE IMMUNITÉ À BORNES DÉCALÉES
HGRCDH863F	INTERRUPTEUR DIFF 3P+N 63A 30MA TYPE HAUTE IMMUNITÉ À BORNES DÉCALÉES



HAGER - INTERRUPTEUR HORAIRE

:hager

Référence	Désignation
HGREGN103	INTERRUPTEUR HORAIRE ÉLECTRONIQUE 1 VOIE HEBDOMADAIRE BASIQUE



HAGER - INTERRUPTEUR SECTIONNEUR

:hager

Référence	Désignation
HGRSA263	1 INTERRUPTEUR À DÉCLENCHEMENT LIBRE 2P 63A
HGRSA463	INTERRUPTEUR À DÉCLENCHEMENT LIBRE 4P 63A
HGRSBN216	2 INTERRUPTEUR MODULAIRE 2 PÔLES 16A
HGRSBN225	INTERRUPTEUR MODULAIRE 2 PÔLES 25A
HGRSBN232	INTERRUPTEUR MODULAIRE 2 PÔLES 32A
HGRSBN240	INTERRUPTEUR MODULAIRE 2 PÔLES 40A
HGRSBN263	INTERRUPTEUR MODULAIRE 2 PÔLES 63A
HGRSBN432	INTERRUPTEUR MODULAIRE 4 PÔLES 32A
HGRSBN440	INTERRUPTEUR MODULAIRE 4 PÔLES 40A
HGRSBN463	INTERRUPTEUR MODULAIRE 4 PÔLES 63A
HGRSFH125	INVERSEUR MODULAIRE 1 PÔLE 25A, POINT COMMUN AMONT
HGRSFH225	INVERSEUR MODULAIRE 2 PÔLE 25A, POINT COMMUN AMONT



HAGER - DISJONCTEURS PH+N À VIS COURBE C

:hager

Référence	Désignation
HGRMFN702	DISJONCTEUR PH+N 3KA - 2A
HGRMFN706	DISJONCTEUR PH+N 3KA - 6A
HGRMFN710	DISJONCTEUR PH+N 3KA - 10A
HGRMFN716	DISJONCTEUR PH+N 3KA - 16A
HGRMFN720	DISJONCTEUR PH+N 3KA - 20A
HGRMFN725	DISJONCTEUR PH+N 3KA - 25A
HGRMFN732	DISJONCTEUR PH+N 3KA - 32A



HAGER - DISJONCTEURS PH+N AUTO COURBE C

:hager

Référence	Désignation
HGRMFS702	DISJONCTEUR PH+N 3KA - 2A
HGRMFS706	DISJONCTEUR PH+N 3KA - 6A
HGRMFS710	DISJONCTEUR PH+N 3KA - 10A
HGRMFS716	DISJONCTEUR PH+N 3KA - 16A
HGRMFS720	DISJONCTEUR PH+N 3KA - 20A
HGRMFS725	DISJONCTEUR PH+N 3KA - 25A
HGRMFS732	DISJONCTEUR PH+N 3KA - 32A



HAGER - DISJONCTEURS PH+N 4,5/6kA COURBE C

:hager

Référence	Désignation
HGRMJT702	DISJONCTEUR 2A 1P+N 4.5-6KA
HGRMJT706	DISJONCTEUR 6A 1P+N 4.5-6KA
HGRMJT710	DISJONCTEUR 10A 1P+N 4.5-6KA
HGRMJT716	DISJONCTEUR 16A 1P+N 4.5-6KA
HGRMJT720	DISJONCTEUR 20A 1P+N 4.5-6KA
HGRMJT725	DISJONCTEUR 25A 1P+N 4.5-6KA
HGRMJT732	DISJONCTEUR 32A 1P+N 4.5-6KA
HGRMJT740	DISJONCTEUR 40A 1P+N 4.5-6KA



HAGER - DISJONCTEURS 3P+N 6-10kA COURBE C

:hager

Référence	Désignation
HGRNFT806	DISJONCTEUR 6A 3P+N 6-10KA -3 M
HGRNFT810	DISJONCTEUR 10A 3P+N 6-10KA -3 M
HGRNFT816	DISJONCTEUR 16A 3P+N 6-10KA -3 M
HGRNFT820	DISJONCTEUR 20A 3P+N 6-10KA -3 M
HGRNFT825	DISJONCTEUR 25A 3P+N 6-10KA -3 M
HGRNFT832	DISJONCTEUR 32A 3P+N 6-10KA -3 M
HGRNFT840	DISJONCTEUR 40A 3P+N 6-10KA -3 M



HAGER - TELEVARIATEURS

:hager

Référence	Désignation
HGREV100	TELEVARIATEUR STANDARD 1000W



HAGER - CONTACTEURS

:hager

Référence	Désignation
HGRES226	CONTACTEUR 25A, 20
HGRES227 1	CONTACTEUR 25A, 1F+10
HGRES080	CONTACT AUXILIAIRE 6A, 1F+10 POUR INTERRUPTEUR
HGRES225S	CONTACTEUR SILENCIEUX 25A, 2F
HGRES240S	CONTACTEUR SILENCIEUX 40A, 2F
HGRES263S	CONTACTEUR SILENCIEUX 63A, 2F
HGRES425S 2	CONTACTEUR SILENCIEUX 25A, 4F
HGRES440S	CONTACTEUR SILENCIEUX 40A, 4F
HGRES463S	CONTACTEUR SILENCIEUX 63A, 4F
HGRERC225S	CONTACTEUR SILENCIEUX À COMMANDE MANUELLE 25A, 2F, 230V
HGRERC240S	CONTACTEUR SILENCIEUX À COMMANDE MANUELLE 40A, 2F, 230V
HGRERC263	CONTACTEUR À COMMANDE MANUELLE 63A, 2F, 230V
HGRERC425	CONTACTEUR À COMMANDE MANUELLE 25A, 4F, 230V
HGRERC425S	CONTACTEUR SILENCIEUX À COMMANDE MANUELLE 25A, 4F, 230V
HRGETC225	CONTACTEUR JOUR-NUIT 25A
HGRETC225S	CONTACTEUR SILENCIEUX JOUR-NUIT 25A
HGRETC425	CONTACTEUR JOUR-NUIT 25A, 4F, 230V
HGRETC425S	CONTACTEUR SILENCIEUX JOUR-NUIT 25A, 4F, 230V



HAGER - REPARTITEURS

:hager

Référence	Désignation
HGRKJ100A	REPARTITEUR 100A TETRAPOLAIRE
HGRKJ125B	REPARTITEUR 125A TETRAPOLAIRE
HGRKJ160A	REPARTITEUR 160A TETRAPOLAIRE
HGRKJ01A	RÉPARTITEUR BIPOLAIRE, 100A



HAGER - TELERUPTEURS / MINUTERIES

:hager

Référence	Désignation
HGREMN001	MINUTERIE SIMPLE TEMPORISATION
HGREPN510	TELERUPTEUR 1F 230V
HGREPN520	TELERUPTEUR 2F 230V



HAGER - ACCESSOIRES MODULAIRES

:hager

Référence	Désignation
HGRJP001	1 OBTURATEURS EN BANDE 6 MODULES, RAL 9010
HGRJP002	OBTURATEURS EN BANDE 24 MODULES VEGA D-UNIVERS
HGRJP014	OBTURATEURS EN BANDE 13 MODULES, RAL 9010
HGRJP015	OBTURATEURS EN BANDE 18 MODULES, RAL 9010
HGRMZ203	2 DÉCLENCHEUR À ÉMISSION DE COURANT 230-415V AC
HGRST303	TRANSFORMATEUR DE SONNERIE 8VA
HGRSU213	SONNERIE MODULAIRE, 230V
HGRSNS216	PRISE DE COURANT MODULAIRE, 16A, 2P+T, CONNEXION SANVIS
HGRKZ059	PROFIL DE PROTEC, POUR BARRES DE PONTAGE GARDÉES
HGRKZ021	10 BOUCHONS LATÉRAUX, POUR BARRES DE PONTAGE 1P



HAGER - PEIGNE / REPIQUAGE

:hager

Référence	Désignation
HGRKB163N	1 PEIGNE NEUTRE 13 MODULES
HGRKB163P	PEIGNE PHASE 13 MODULES
HGRKBN863A	2 BARRES DE PONTAGE 3P+N 63A 12 MOD
HGRKBN863C	BARRES DE PONTAGE 3P+N 63A 24 MOD
HGRKBS763	BARRES DE PONTAGE POUR SYSTÈME SANVIS 13 MODULES
HGRKBS763G	BARRES DE PONTAGE POUR SYSTÈME SANVIS 18 MODULES
HGRKCN225	PEIGNE VERTICAL 2R
HGRKCN325	PEIGNE VERTICAL 3R
HGRKCN425	PEIGNE VERTICAL 4R
HGRKF83A	BORNES DE RACCORDEMENT POUR PEIGNE 1X35MM



POLIER - SOUS COMPTAGE

POLIER
Maîtrise de l'Énergie

Référence	Désignation
POLECS24150521	1 TRANSFORMATEUR D'INTENSITÉ OUVRANT CLIP 150/5A FAMILLE ECS24
POLMM32MM	2 COMPTEUR MONO 32A, SIMPLE TARIF, AFFICHAGE MÉCANIQUE, CONFORME CE+MID
POLMM32LM	COMPTEUR MONO 45A, SIMPLE TARIF, AFFICHAGE LCD, CONFORME CE+MID
POLMM100TC	COMPTEUR MONO 100A, SIMPLE TARIF, AFFICHAGE LCD AVEC TL, CONFORME CE
POLMTR5LMOD	COMPTEUR ÉLECTRIQUE MOD TETRA, 5 OU 1A (TC), SIMPLE TARIF, CONFORME CE
POMMTR80LM	3 COMPTEUR ÉLECTRIQUE MODULAIRE TETRA, 80A, SIMPLE TARIF, CONFORME CE+MID
POLPR380SDC	COMPTEUR ÉLECTRIQUE MODULAIRE TETRA, 100A, SIMPLE TARIF, CONFORME CE+MID



LEGRAND - BOÎTES POUR POINTS DE CENTRE



Référence	Désignation
LGD089337	BOÎTE POINT DE CENTRE DCL
LGD089377	BOÎTE POINT DE CENTRE DCL BBC



LEGRAND - BOÎTES BBC AIR METIC



Référence	Désignation
LGD080021	BOÎTE BBC C.S. P.40MM 1 POSTES
LGD080022 1	BOÎTE BBC C.S. P.40MM 2 POSTES
LGD080023 2	BOÎTE BBC C.S. P.40MM 3 POSTES
LGD080024	BOÎTE BBC C.S. P.40MM 4 POSTES
LGD080031	BOÎTE BBC C.S. P.50MM 1 POSTE
LGD080032	BOÎTE BBC C.S. P.50MM 2 POSTES
LGD080033	BOÎTE BBC C.S. P.50MM 3 POSTES
LGD080034	BOÎTE BBC C.S. P.50MM 4 POSTES
LGD080086 3	BOÎTE MONOPOSTE, D85MM, P40MM



1



2



3

LEGRAND - BOÎTES POUR CLOISONS SÈCHES



Référence	Désignation
LGD080040	BOÎTE CLOISONS SÈCHES P. 40MM 1/2 POSTE
LGD080041 1	BOÎTE CLOISONS SÈCHES P. 40MM 1 POSTE
LGD080042 2	BOÎTE CLOISONS SÈCHES P. 40MM 2 POSTES
LGD080043	BOÎTE CLOISONS SÈCHES P. 40MM 3 POSTES
LGD080044	BOÎTE CLOISONS SÈCHES P. 40MM 4 POSTES
LGD080051	BOÎTE CLOISONS SÈCHES P. 50MM 1 POSTE
LGD080052	BOÎTE CLOISONS SÈCHES P. 50MM 2 POSTES
LGD080053	BOÎTE CLOISONS SÈCHES P. 50MM 3 POSTES
LGD080054	BOÎTE CLOISONS SÈCHES P. 50MM 4 POSTES
LGD089348 3	BOÎTE BATIBOX CLOISONS SÈCHES POUR PRISE, 1P, P40MM



1



2

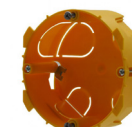

3

LEGRAND - BOÎTE MULTI-MATÉRIEUX



Référence	Désignation
LGD080101 1	MULTI-MAT 1POSTE P40MM
LGD080102	MULTI-MAT 2POSTE P40MM
LGD080103 2	MULTIMAT 3POSTES P40MM
LGD080121	MULTI-MAT 1POSTE P50MM
LGD080122	MULTI-MAT 2P PROF 50MM
LGD080123	MULTI-MAT 3P PROF 50MM
LGD080124	MULTI-MAT 2X4/5 MODUL. PROF 50MM
LGD080126	MULTI-MAT 2X6/8 MODUL. PROF 50MM
LGD080128	BOÎTE MULTIMATÉRIEUX, 2X10 MODULES, P50MM, MOSAIC



1



2

LEGRAND - BOÎTES POUR MAÇONNERIE



Référence	Désignation
LGD080108	BOÎTE MAÇONNERIE DIAM 67MM P.40MM
LGD080140 1	BOÎTE MAÇONNERIE 1/2 POSTE P.40MM
LGD080141 2	BOÎTE MAÇONNERIE 1 POSTE P.40MM
LGD080151	BOÎTE MAÇONNERIE 1 POSTE P.50MM
LGD080184 3	BOÎTE BATIBOX MAÇONNERIE POUR PRISE 20A ET 32A



1



2



3

LEGRAND - ACCESSOIRES DIVERS



Référence	Désignation
LGD089273 1	BOÎTE COMPLÈTE BATIBOX MAÇONNERIE POUR DÉRIVATION 165X115X40MM
LGD089274	BOÎTE COMPLÈTE BATIBOX MAÇONNERIE POUR DÉRIVATION 175X175X40MM
LGD089311 2	BOÎTE PAVILLONNAIRE ECOBATIBOX GRANDE CAPACITÉ



LEGRAND - MULTIMEDIA



Référence	Désignation
LGD080193	BOÎTIER BATIBOX MULTIMÉDIA 1X5 MODULES MAXIMUM 142X142MM
LGD080195	BOÎTIER BATIBOX MULTIMÉDIA, 2X5 MODULES



EUROHM - BOÎTES PAVILLONNAIRES



Référence	Désignation
EUR51019	BOÎTE PAVILLONNAIRES ÉTANCHE AIR METIC 250X250X80MM
EUR51022	BOÎTE PAVILLONNAIRES ÉTANCHE AIR METIC 160X160X65MM

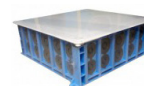

EUROHM - BOÎTES BBC AIR METIC



Référence	Désignation
EUR51017 1	BOÎTE SIMPLE AIR'METIC 2X2 POSTES
EUR51020	BOÎTE SIMPLE AIR'METIC 2X3 POSTES
EUR52061 2	BOÎTE SIMPLE AIR'MÉTIC DIAM 67 PROF 40
EUR 52063	BOÎTE SIMPLE AIR'METIC 67, P50
EUR52064	BOÎTE DOUBLE AIR'METIC 67, P 40 ENTRAXE 71
EUR52065	BOÎTE DOUBLE AIR'METIC 67 P50 ENT71
EUR52066	BOÎTE TRIPLE AIR'METIC 67, P 40 ENTRAXE 71
EUR 52067	BOÎTE TRIPLE AIR'METIC 67 P50 ENT71
EUR52068	BOÎTE QUADRUPLE AIR'METIC 67, P 40 ENTRAXE 71
EUR52070	BOÎTE SIMPLE AIR'METIC DIAM. 85MM
EUR52071	BOÎTE BBC DIAM. 85MM, PROF. 50MM
EUR52073	BOÎTE SIMPLE AIR'MÉTIC P60MM
EUR52076 3	BOÎTE SIMPLE AIR'METIC SPECIAL DOMOTIQUE
EUR52093	BOÎTE DOUBLE AIR'METIC SPECIAL DOMOTIQUE
EUR52071	BOÎTE BBC DIAM. 85MM, PROF. 50MM



EUROHM - ACCESSOIRES BBC AIR METIC



Référence	Désignation
EUR52077	EMBOUT ICTA, 16MM
EUR52078 1	EMBOUT ICTA, 20 MM
EUR52079	EMBOUT ICTA, 25 MM
EUR52080 2	EMBOUT ICTA, 32 MM
EUR52081	EMBOUT ICTA, 40 MM
EUR52086 3	MEMBRANE PASSE-CÂBLE, 1 ENTRÉE, 8X6,5CM



BOÎTES DE DERIVATION

Référence	Désignation
EUR51002	BOITE DE DÉRIVATION PLACO, 100X100X40MM
EUR51004 1	BOITE DE DÉRIVATION PLACO, 170X110X40MM
EUR51006	BOITE DE DÉRIVATION PLACO, 250X190X50MM
EUR51104	BOÎTE DE DÉRIVATION MAÇONNERIE ENCASTRÉE, 100X100X40MM
EUR51106 2	BOÎTE DE DÉRIVATION MAÇONNERIE ENCASTRÉE, 170X170X45MM
EUR51107	BOÎTE DE DÉRIVATION MAÇONNERIE ENCASTRÉE, 230X170X50MM



EUROHM - BOÎTES POUR POINTS DE CENTRE ET APPLIQUES



Référence	Désignation
EUR53020	1 BOÎTE D'APPLIQUE PLACO D 40
EUR53037	2 KIT POINT DE CENTRE PLACO DCL E27 D67 +DOUILLE
EUR53062	KIT PT DE CENTRE E27 AIR'METIC DCL D 67 + DOUILLE E27
EUR53063	KIT CENTRE 85MM+DLC E27 AIR METIC PROF 50MM
EUR53064	KIT PT DE CENTRE E27 AIR'METIC DCL D 67 + DOUILLE E27 2 MENBRANES
EUR53077	KIT APPLIQUE E27 AIR'METIC DCL D67 + DOUILLE E27
EUR53078	KIT APPLIQUE E27 AIR'METIC DCL D54 + DOUILLE E27
EUR53098	3 BOÎTE CENTRE DCL SAILLIE, PITON, DOUILLE E27



EUROHM - BOÎTES POUR CLOISONS SÈCHES



Référence	Désignation
EUR52041	1 BOÎTE PLACO DIAM. D67 P40 MM
EUR52043	2 BOÎTE PLACO D67 P 50 XL
EUR52044	BOÎTE PLACO DBLE D67 ENT71 P40 H/V XL
EUR52045	BOÎTE PLACO DBLE D67 ENT71 P50 H/V XL
EUR52046	3 BOÎTE PLACO TPLE D67 ENT71 P40 H/V XL
EUR52047	BOÎTE PLACO TPLE D67 ENT71 P50 H/V XL
EUR52048	4 BOÎTE PLACO QUADRUPLE D67 ENT 71MM P40 H/V XL
EUR52049	BOÎTE PLACO SIMPLE D67 P60MM
EUR52005	BOÎTE PLACO SIMPLE D85MM P40MM
EUR52006	BOÎTE PLACO SIMPLE D85MM P50MM



EUROHM - BOÎTES DERIVATION BBC



Référence	Désignation
EUR51009	BOITE DE COMBLES, 200X200X85MM
EUR51010	1 BOITE DE COMBLES, 250X250X90MM
EUR51014	2 BOÎTE DÉRIVATION ÉTANCHE AIR METIC 170X110X40MM
EUR51016	BOÎTE DÉRIVATION ÉTANCHE AIR METIC 250X190X50MM



EUROHM - BOÎTES POUR MAÇONNERIE



Référence	Désignation
EUR52103	1 BOÎTE MAÇONNERIE D65X40 GR/VIS
EUR52105	2 BOÎTE MAÇONNERIE. 75X75X40 GR/VIS ENTRAX 71
EUR52109	3 BOÎTE MAÇONNERIE 32A 85X85 40MM
EUR52130	BOITE MAÇONNERIE MICROMODULES, PROF. 40MM
EUR52131	BOÎTE MAÇONNERIE MICROMODULES, PROF. 50MM



COUVERCLE



Référence	Désignation
LGD080180	1 COUVERCLE UNIVERSEL ROND, D85MM, 1 POSTE
LGD080182	2 COUVERCLE UNIVERSEL BATIBOX POUR BOÎTE BATIBOX, 2 POSTES, 155X85MM
LGD080196	Couvercle pour boîte Batibox, multimatériaux, grand format
LGD089281	COUVERCLE UNIVERSEL CARRÉ BATIBOX 80X80MM POUR BOÎTE 1 POSTE



Référence	Désignation
LGD040149	COMPENSATEUR ACTIF POUR COMMANDES ÉCLAIRAGE 2 FILS SANS NEUTRE
LGD076601	POUSSOIR COUP DE POING D'ARRÊT D'URGENCE MOSAIC
LGD076602 1	COUP POING A.U. 1/4 DE TOUR
LGD076720	THERMOSTAT D'AMBIANCE ÉLECTRONIQUE MOSAIC, 2 MODULES, BLANC
LGD076723 2	SONDE MOSAIC POUR THERMOSTAT MODULAIRE RÉFÉRENCE 003840, 2 MODULES, BLANC
LGD077001L	VA ET VIENT - 1 MODULE
LGD077011L 3	VA ET VIENT - 2 MODULES
LGD077014	VA ET VIENT A TIRAGE 1 MODULE AVEC VOYANT - BLANC
LGD077021L	PERMUTATEUR 10AX 250V~ MOSAIC 2 MODULES - BLANC
LGD077025 4	POUSSOIR VOLETS ROUL. / STORES
LGD077026	INTERRUPTEUR VOLETS ROULANTS / STORES
LGD077027L	INTERRUPTEUR VMC
LGD077030L	POUSSOIR - 1 MODULE
LGD077033L	POUSSOIR A VOYANT - 1 MODULE
LGD077040L	POUSSOIR 6A 2 MODULES
LGD077043L	POUSSOIR PORT-ETIQ 2 MODULES
LGD077050L	INTERRUPTEUR BIPOLAIRE 16AX 2 MODULES - BLANC
LGD077060L	INTERRUPTEUR OU VA ET VIENT 20AX 1 MODULE
LGD077072 5	INTERRUPTEUR A CLE RONIS
LGD077073	INTERRUPTEUR A CLE 601 - 3 POSITIONS PAR INVERSEUR
LGD077074	INTERRUPTEUR A CLE BARILLET EUROP.
LGD077075	POUSSOIR A CLE 3 POSITIONS PAR INVERSEUR AVEC POSITION ARRÊT
LGD078420	INTERRUPTEUR TEMPORISE
LGD078425	INTERRUPTEUR HORAIRE PROGRAMMABLE, MOSAIC, 2 MODULES, BLANC
LGD078445 6	INTERRUPTEUR A BADGE
LGD078501	VOYANT ANTIMICROBIEN SIMPLE 230V 1W MOSAIC
LGD078524	SIGNALÉTIQUE LUMINEUSE LEDS VERTES ET ROUGES MOSAIC 2 MODULES
LGD080260L	VOYANT EASY-LED - REPÉRAGE 0,03W PLAQUE MOSAIC
LGD080262L	VOYANT EASY-LED - BALISAGE 0,4W PLAQUE MOSAIC

**1****2****3****4****5****6**

LEGRAND - MOSAIC PRISES

Référence	Désignation
LGD050299	DÉTROMPEUR ROUGE POUR FICHE ET PRISE 2P+T
LGD077111L 1	PRISE 2P+T 16A
LGD077132	PRISE DE COURANT SURFACE MOSAIC, 2P+T, 2 MODULES, BLANC ANTIMICROBIEN
LGD077134	DOUBLE PC 2P+T SURFACE PRÉCÂBLÉES, MOSAIC, 2X2 MODULES, BLANC
LGD077136	TRIPLE PC2P+T SURFACE PRÉCÂBLÉES, MOSAIC, 3X2 MODULES, BLANC
LGD077142L	PRISE 2X2P+T, SURFACE, 4M, BLANC, MOSAIC
LGD077144L	BLOC DE 4 PRISES 2P+T 16A
LGD077161L	PRISE 2P+T SURFACE AVEC CHARGEUR USB TYPE-C, 2M AVEC SUPPORT, BLANC
LGD278111L	PRISE 2P+T 16A, 2M, BLANC, MOSAIC
LGD278165L 2	TRIPLE PRISE DE COURANT, 2P+T, BLANC, REF EURO

**1****2**

Référence	Désignation
LGD076561	PRISE RJ45, CATÉGORIE6 UTP, MOSAIC, 1 MODULE, BLANC
LGD076562 1	PRISE RJ45 C6 FTP 1 Module
LGD076563	PRISE RJ45CAT6 STP 1 Module
LGD076564	PRISE RJ45, CATÉGORIE6 UTP MOSAIC, 2 MODULES, BLANC
LGD076565	PRISE RJ45 C6 FTP 2 Modules
LGD076566	PRISE RJ45 C6 STP blindée 2 Modules
LGD076573	PRISE RJ45 C6 STP à blindage métal 1 Module
LGD076576	PRISE RJ45 C6 STP à blindage métal 2 Modules
LGD078738 2	PRISE TÉLÉPHONE T



Référence	Désignation
LGD077589	Chargeur USB Type-C 1,5A 5V= 7,5W Mosaic 1 module
LGD077590	Chargeur 2 USB Type-C 3A 5V= 15W Mosaic
LGD077592	Chargeur USB Type-A + USB Type-C 3A 5V= 15W
LGD077591 1	PRISE CHARGEUR USB 1 Module
LGD077594 2	PRISE CHARGEUR 2 USB - 2 Moduls
LGD077595 3	MOSAIC PRISE 2P+T + CHARGEUR 2 USB A+A 2.4A 12W
LGD078746	PRISE USB DATA FEMELLE
LGD078778	Prise HDMI Type-A version 2.0 préconnectorisée Mosaic 1 module



Référence	Désignation
LGD078404 1	VARIATEUR POUR BALLAST 1-10V
LGD078405	VARIATEUR 2 FILS BASIQUE
LGD078407	VARIATEUR 2 FILS TOUTES LAMPES
LGD078450	DÉTECTEUR DE MOUVEMENTS TOUTES LAMPES 3 FILS MOSAIC 2 MODULES - BLANC
LGD078452 2	DETECTEUR DE PRESENCE 3 FILS
LGD078454	DETECTEUR DE MOUVEMENTS 3 fils - 2000W
LGD078457	DETECTEUR POUR MINUTERIE
LGD078458	DETECTEUR 2 FILS SANS DEROG.
LGD078459	DETECTEUR 2 FILS AVEC DEROG.



Référence	Désignation
LGD077070	OBTURATEUR (1M)
LGD077071 1	OBTURATEUR (2M)
LGD077550 2	SORTIE DE CABLE
LGD078614	PRISE 2 TRAVERSÉES FIBRE OPTIQUE SC/APC SIMPLEX MOSAIC, 2M, BLANC
LGD078750	PRISE HAUT-PARLEUR 1 Module
LGD078751 3	PRISE HAUT-PARLEUR 2 Modules
LGD078780	PRISE TV type F 2 Modules
LGD078782 4	PRISE TV SIMPLE 2 Modules
LGD078786	PRISE TV-R-SAT 2Modules
LGD078793	PRISE TV SIMPLE 1 Module
LGD078790	PRISE TÉLÉVISION TYPEF MOSAIC 1 MODULE BLANC



Référence	Désignation
LGD078801L 1	PLAQUE 1/2 Module
LGD078802L 2	PLAQUE 2 Modules
LGD078803L	PLAQUE 3 Modules Horiz.
LGD078804L 4	PLAQUE 2X2 Modules Horiz.
LGD078806L	PLAQUE 3X2 Modules Horiz.
LGD078808L	PLAQUE 4X2 Modules Horiz.
LGD078810L	PLAQUE 10 Modules Horiz.
LGD078814L 5	PLAQUE 4 Modules Horiz.
LGD078815L	PLAQUE 5 Modules Horiz.
LGD078816L	PLAQUE 6 Modules Horiz.
LGD078818L	PLAQUE 8 Modules Horiz.
LGD078822L 6	PLAQUE 2X2 Modules Vertical
LGD078823L	PLAQUE 3X2 Modules Vertical
LGD078828L	PLAQUE 2x10 Modules
LGD078832L	PLAQUE 2x3x2 Modules
LGD078836L	PLAQUE 2x6 Modules
LGD078837L	PLAQUE 2x3x2 Modules
LGD078838L	PLAQUE 2x6 Modules
LGD078864L	PLAQUE 2X2 Modules Horiz. Entraxe 57mm



Référence	Désignation
LGD079101L	INTERRUPTEUR OU VA-ET-VIENT, 10AX 250V, MOSAIC EASY-LED, 1 MODULE, NOIR MAT
LGD079111L 1	INTERRUPTEUR OU VA-ET-VIENT 10AX 250V~ MOSAIC EASY-LED 2 MODULES - NOIR MAT
LGD079121L 2	PRISE DE COURANT 2P+T SURFACE MOSAIC BORNES AUTOMATIQUES 2M - NOIR MAT
LGD079126L	INTERRUPTEUR DE VOILETS ROULANTS 500W MAXIMUM MOSAIC 2 MODULES, NOIR MAT
LGD079130L	POUSOIR OU INVERSEUR, MOSAIC EASY-LED, 1M, NOIR MAT
LGD079140L	POUSOIR OU INVERSEUR, MOSAIC EASY-LED, 6A, 250V, 2M, NOIR MAT
LGD079162L 3	PRISE RJ45 CATÉGORIE6 FTP MOSAIC 1 MODULE NOIR MAT
LGD079165L	PRISE RJ45 CATÉGORIE6 FTP MOSAIC 2 MODULES, NOIR MAT
LGD079173L	PRISE RJ45 CATÉGORIE, MOSAIC, 1M, NOIR MAT
LGD079176L	PRISE RJ45, CAT 6A, STP À BLINDAGE MÉTAL, MOSAIC, 2M, NOIR MAT
LGD079181L	OBTURATEUR MOSAIC 2 MODULES, NOIR MAT
LGD079182L	PRISE TÉLÉVISION Ø9,52MM MÂLE MOSAIC 2 MODULES - NOIR MAT
LGD079194L	PRISE 2 USB TYPE-A 2,4A 5V= 12W MOSAIC 2 MODULES 230V NOIR MAT



Référence	Désignation
LGD079042L	PLAQUE DE FINITION, MOSAIC, POUR 2 MODULES, NOIR MAT
LGD079044L	PLAQUE DE FINITION HORIZONTALE MOSAIC POUR 2X2 MODULES NOIR MAT
LGD079046L	PLAQUE DE FINITION HORIZONTALE MOSAIC POUR 3X2 MODULES NOIR MAT
LGD079054L	PLAQUE DE FINITION HORIZONTALE MOSAIC POUR 4 MODULES NOIR MAT
LGD079056L	PLAQUE DE FINITION HORIZONTALE MOSAIC POUR 6 MODULES NOIR MAT
LGD079058L	PLAQUE DE FINITION HORIZONTALE MOSAIC POUR 8 MODULES NOIR MAT
LGD079062L	PLAQUE DE FINITION VERTICALE MOSAIC POUR 2X2 MODULES NOIR MAT



LEGRAND - MOSAIC SUPORTES



Référence	Désignation
LGD080250 1	SUPORTE 1 POSTE 1/2 MODULES
LGD080251	SUPORTE 1 POSTE 2 MODULES
LGD080252	SUPORTE 2 POSTES/4-5 MODULES
LGD080253	SUPORTE 3 POSTES/6-8 MODULES
LGD080254 2	SUPORTE 4 POSTES/10 MODULES
LGD080259	SUPPORT UNIVERSEL BATIBOX POUR 3 MODULES
LGD080261	SUPORTE 1 POSTE A GRIFFES 2 MODULES
LGD080264	SUPORTE 2X5 POSTES
LGD080266 3	SUPORTE 2X6 POSTES
LGD080268	SUPPORT UNIVERSEL BATIBOX POUR 2X10 MODULES

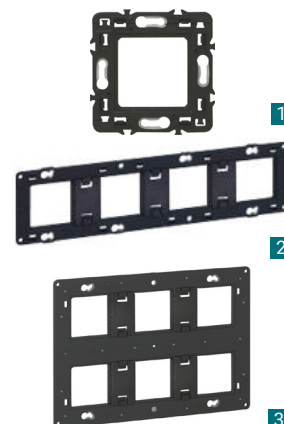

LEGRAND - MOSAIC CADRES



Référence	Désignation
LGD080274	CADRE SAILLIE 2X2 MODULES
LGD080276 1	CADRE 2X6(8) MODULES
LGD080278	CADRE SAILLIE 2X6 MODULES
LGD080281	CADRE 2 MODULES
LGD080282	CADRE 2X2 MODULES VERTICAL
LGD080283	CADRE 3X2 MODULES VERTICAL
LGD080284 2	CADRE 8/10 MODULES HORIZONTAL
LGD080285	CADRE 4/5 MODULES HORIZONTAL
LGD080286 3	CADRE 6/8 MODULES HORIZONTAL
LGD080289	CADRE SAILLIE 2X10 MODULES



LEGRAND - CÉLIANE COMMANDES



Référence	Désignation
LGD067001 1	VA ET VIENT 10AX
LGD067005	PERMUTATEUR 10A
LGD067007	V&V TEMOIN SANS NEUTRE
LGD067020	INTERRUPTEUR BIPOLAIRE A VOYANT
LGD067031	POUSSOIR INVERSEUR 6A
LGD067051 2	INTERRUPTEUR TEMPORISE
LGD067601 3	INTERRUPTEUR VR / STORES
LGD067602	POUSSOIR VR
LGD067603	POUSSOIR VR / STORES

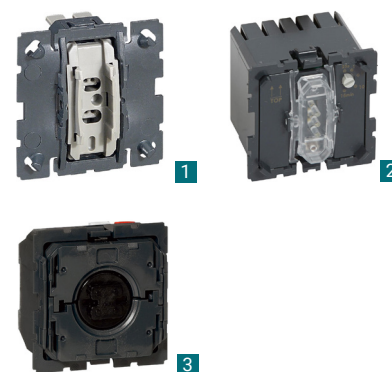

LEGRAND - CÉLIANE VARIATEUR - DETECTEUR



Référence	Désignation
LGD067025	DÉTÉCTEUR 3 FILS AVEC NEUTRE
LGD067026 1	DÉTÉCTEUR SANS NEUTRE
LGD067027	DÉCODEUR POUR MINUTERIE
LGD067080 2	VARIATEUR 1-10V
LGD067082	VARIATEUR TELERUPTEUR 600W
LGD067083	VARIATEUR 2 FILS
LGD067093 3	DETECTEUR BALISAGE
LGD067099	DÉCODEUR 2000W 3 FILS



Référence	Désignation
LGD067338	PRISE TELEPHONE
LGD067344	PRISE RJ CAT 6 UTP
LGD067345 1	PRISE RJ CAT 6 FTP
LGD067346	PRISE RJ CAT 6A STP
LGD067380	PRISE TV F
LGD067377	PRISE HDMI PRECONNECTORISEE
LGD067382 2	TV SIMPLE
LGD067388	PRISE TV-R-SAT
LGD067392	Prise TV-SAT
LGD067394 3	PRISE MULTIMEDIA QUADRUPLE RJ STP
LGD067395	PRISE OPTIQUE SC/APC
LGD067396	PRISE RJ 45 BLINDÉE CAT. 6 STP
LGD067462 4	PRISE CHARGEUR USB DOUBLE
LGD067465	PRISE CHARGEUR USB TYPE A + TYPE C
LGD067466	PRISE CHARGEUR DOUBLE USB TYPE C

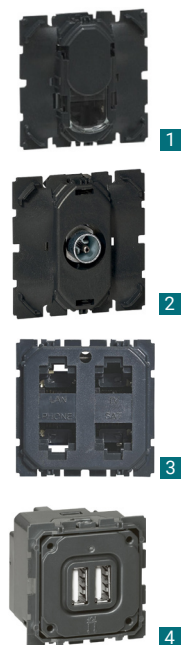

LEGRAND - CÉLIANE PRISES

Référence	Désignation
LGD067106 1	Prise 2P+T + chargeur 2 USB Type-A 3 A précâblées
LGD067110	PRISE 2P
LGD067111	PRISE 2P+T AUTO
LGD067113	PRISE 2P+T BORNES À VIS
LGD067121	PRISE DE COURANT, STANDARD FRANÇAIS (RÉF. EUROPÉENNE)
LGD067124 2	PRISE DOUBLE 2P+T AUTO
LGD067126 3	PRISE TRIPLE 2P+T AUTO
LGD067128 4	PRISE QUADROUPLE 2P+T AUTO
LGD068127	PRISE SURFACE + CHARGEUR TYPE-C, 1,5 A, BLANC
LGD068427	PRISE SURFACE + CHARGEUR TYPE-C, 1,5 A, TITANE
LGD067927	PRISE SURFACE + CHARGEUR TYPE-C, 1,5 A, GRAPHITE



LEGRAND - CÉLIANE COMPOSABLE

Référence	Désignation
LGD067181 1	SORTIE DE CABLE
LGD067311 2	PRISE HP SIMPLE
LGD067400 3	THERMOSTAT D'AMBIANCE
LGD067410	THERMOSTAT FIL PILOTE
LGD067430	PRISE D'ASPIRATION CENTRALISÉE SANS CONTACT BLANC
LGD067431	PRISE D'ASPIRATION CENTRALISÉE SANS CONTACT TITANE
LGD067563	INTERRUPTEUR À BADGE
LGD067657	LISEUSE LED TITANE
LGD067685	VOYANT TÉMOIN, 230V, 3MA, POUR MOSAIC ET CÉLIANE
LGD067686	VOYANT LUMINEUX
LGD067688	VOYANT TEMOIN 230V

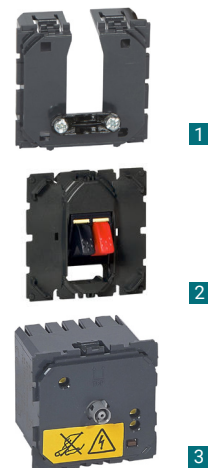

Référence	Désignation
LGD065001	DOIGT SIMPLE ETROIT
LGD065002	DOIGT DOUBLE ETROIT
LGD065004	DOIGT SIMPLE A VOYANT
LGD065083	ENJ. VARIATEUR
LGD067801	DOIGT SIMPLE IP44
LGD067802	DOIGT DOUBLE IP44
LGD067812	ENJ PRISE 2P+T IP44
LGD067806	ENJ. SORTIE DE CABLE IP44
LGD068001 1	DOIGT SIMPLE
LGD068002 2	DOIGT DOUBLE
LGD068003 3	DOIGT SIMPLE A VOYANT
LGD068004	DOIGT DOUBLE A VOYANT
LGD068014	DOIGT PORTE-ETIQUETTE
LGD068021	DOIGT INT. BIPOLAIRE
LGD068026	ENJ. DETECTEUR AVEC NEUTRE
LGD068037	ENJ. INT. TEMPORISE 2 FILS
LGD068051	ENJ. DETECTEUR BALISAGE
LGD068061	DOIGT INT. VMC
LGD068111 4	ENJ PRISE 2P+T SURFACE
LGD068112	ENJ PRISE 2P+T STANDART
LGD068114	ENJ 4 PRISES AFFLEURANTE
LGD068115	ENJOLIVEUR POUR PC, 2P+T, BLANC, CÉLIANE
LGD068141 5	ENJ. SORTIE DE CABLE
LGD068143	ENJ. OBTURATEUR
LGD068151	DOIGT INTER VR
LGD068194 6	ENJ. MULTIMEDIA QUADRUPLE RJ STP
LGD068209	ENJ. INTER A BADGE
LGD068211	ENJ. PRISE HP SIMPLE
LGD068212	ENJ. PRISE HP DOUBLE
LGD068216	ENJ. PRISE HP DOUBLE
LGD068230	ENJ. PRISE TV-R-SAT-SAT
LGD068237 7	ENJ. PRISE TELEPHONE RJ
LGD068238	ENJ. PRISE TELEPH
LGD068239 8	ENJ PRISE RJ+TV
LGD068240 9	ENJ. THERM. D'AMBIANCE
LGD068245	ENJ. THERM. FIL PILOT
LGD068251	ENJ. PRISE RJJ45
LGD068252	ENJ. PRISE RJ45 +RJ45
LGD068256 10	ENJ. PRISE USB DOUBLE
LGD068282	ENJ. PRISE TV
LGD068285	ENJ. PRISE TV-R-SAT
LGD068295	ENJ. FIBRE OPTIQUE SC/APC
LGD068297	ENJ. PRISE TV-SAT
LGD068299	ENJ. INTER AUTO



Référence	Désignation
LGD065101	DOIGT SIMPLE ETROIT
LGD065102	DOIGT DOUBLE ETROIT
LGD065183	ENJ. ECO VARIATEUR
LGD068301 1	DOIGT SIMPLE LARGE
LGD068302	DOIGT DOUBLE LARGE
LGD068303 2	DOIGT SIMPLE A VOYANT
LGD068304	DOIGT DOUBLE A VOYANT
LGD068326	ENJ. DETECTEUR SANS NEUTRE
LGD068337 3	ENJ. INT. TEMPORISE 2 FILS
LGD068351	ENJ. DETECTEUR BALISAGE
LGD068354	ENJ SPOT ESCALIER
LGD068361	DOIGT INT. VMC
LGD068411 4	ENJ PRISE 2P+T SURFACE
LGD068412 5	ENJ PRISE 2P+T
LGD068415	ENJO POUR PC, 2P+T, SURFACE À VOYANT, TITANE, CÉLIANE
LGD068425	ENJOLIVEUR QUADRUPLE PRISE, TITANE, CÉLIANE
LGD068441 6	ENJ. SORTIE DE CABLE
LGD068443	ENJ. OBTURATEUR
LGD068451	DOIGT INTER VR
LGD068494	ENJ. MULTIMEDIA QUADRUPLE RJ STP
LGD068511	ENJ. PRISE HP SIMPLE
LGD068512	ENJ. PRISE HP DOUBLE
LGD068516	ENJ. PRISE HDMI
LGD068537	ENJ. PRISE TELEPHONE RJ
LGD068538	ENJ. PRISE TELEPHONE EN T
LGD068539	ENJ PRISE RJ+TV
LGD068540	ENJ. THERM. D'AMBIANCE
LGD068545	ENJ. THERM. FIL PILOT
LGD068551	ENJ. PRISE RJ45
LGD068552	ENJ. PRISE RJ45 +RJ45
LGD068556	ENJ. PRISE USB DOUBLE
LGD068582	ENJ. PRISE TV
LGD068585	ENJ. PRISE TV-R-SAT
LGD068595	ENJ. FIBRE OPTIQUE SC/APC

**1****2****3****4****5****6**

Référence	Désignation
LGD065201	DOIGT SIMPLE ETROIT
LGD065202 1	DOIGT DOUBLE ETROIT
LGD065203	DOIGT SIMPLE A VOYANT ETROIT
LGD065283	ENJ. ECO VARIATEUR
LGD067813	ENJ. PRISE HP SIMPLE
LGD067814	ENJ. PRISE HP DOUBLE
LGD067816 2	ENJ. PRISE HDMI
LGD067901	DOIGT SIMPLE LARGE
LGD067902	DOIGT DOUBLE LARGE
LGD067903	DOIGT SIMPLE A VOYANT
LGD067904	DOIGT DOUBLE A VOYANT
LGD067911	ENJ PRISE 2P+T SURFACE
LGD067912	ENJ PRISE 2P+T STANDARD
LGD067914	ENJ. PC 4X2P+T SURFACE
LGD067925	ENJ. QUADRUPLE PRISE, GRAPHITE, CÉLIANE
LGD067937 3	ENJ. PRISE TELEPHONE RJ
LGD067939	ENJ PRISE RJ+TV
LGD067941 4	ENJ. SORTIE DE CABLE
LGD067943	ENJ. OBTURATEUR
LGD067951 5	ENJ. PRISE RJ45
LGD067952 6	ENJ. PRISE RJ45 +RJ45
LGD067954	ENJ SPOT ESCALIER
LGD067955 7	DOIGT INTER VR
LGD067956	ENJ. PRISE USB DOUBLE
LGD067961	DOIGT INT. VMC
LGD067982	ENJ. PRISE TV
LGD067985	ENJ. PRISE TV-R-SAT
LGD067986	ENJ. DETECTEUR BALISAGE



Référence	Désignation
LGD080241 1	CADRE SAILLIE CÉLIANE 1 POSTE BLANC
LGD080242	CADRE SAILLIE CÉLIANE 2 POSTES BLANC
LGD080243 2	CADRE SAILLIE CÉLIANE 3 POSTES BLANC
LGD080244	CADRE SAILLIE CÉLIANE 1 POSTE TITANE
LGD080245	CADRE SAILLIE CÉLIANE 2 POSTES TITANE
LGD080246	CADRE SAILLIE CÉLIANE 3 POSTES TITANE



Référence	Désignation
LGD069071	PLAQUE CÉLIANE 1 POSTE IP44 BLANC
LGD069072	PLAQUE CÉLIANE 2 POSTES IP44 BLANC



Référence	Désignation
LGD066701 1	PLAQUE CÉLIANE 1 POSTE CRAIE
LGD066702	PLAQUE CÉLIANE 2 POSTES CRAIE
LGD066703	PLAQUE CÉLIANE 3 POSTES CRAIE
LGD066704	PLAQUE CÉLIANE 4 POSTES CRAIE
LGD066711 2	PLAQUE CÉLIANE 1 POSTE ARGILE
LGD066712	PLAQUE CÉLIANE 2 POSTES ARGILE
LGD066713	PLAQUE CÉLIANE 3 POSTES ARGILE
LGD066714	PLAQUE CÉLIANE 4 POSTES ARGILE
LGD066721 3	PLAQUE CÉLIANE 1 POSTE GRES
LGD066722	PLAQUE CÉLIANE 2 POSTES GRES
LGD066723	PLAQUE CÉLIANE 3 POSTES GRES
LGD066724	PLAQUE CÉLIANE 4 POSTES GRES
LGD066731 4	PLAQUE CÉLIANE 1 POSTE SCHISTE
LGD066732	PLAQUE CÉLIANE 2 POSTES SCHISTE
LGD066733	PLAQUE CÉLIANE 3 POSTES SCHISTE
LGD066734	PLAQUE CÉLIANE 4 POSTES SCHISTE
LGD066741 5	PLAQUE CÉLIANE 1 POSTE BASALTE
LGD066742	PLAQUE CÉLIANE 2 POSTES BASALTE
LGD066743	PLAQUE CÉLIANE 3 POSTES BASALTE
LGD066744	PLAQUE CÉLIANE 4 POSTES BASALTE

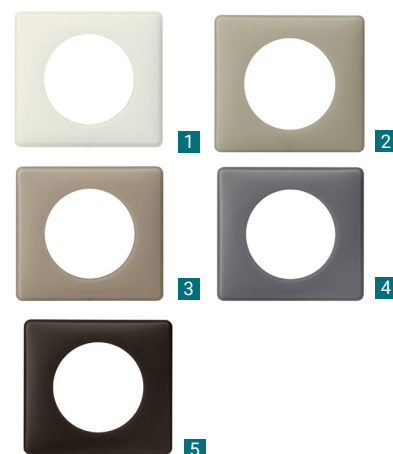

Référence	Désignation
LGD068791	PLAQUE, 1 POSTE, MÉTAL LAITON, CÉLIANE, LEGRAND
LGD068792	PLAQUE, 2 POSTES, LAITON, CÉLIANE, LEGRAND
LGD068793	PLAQUE, 3 POSTES, LAITON, CÉLIANE, LEGRAND
LGD068901 1	PLAQUE CÉLIANE 1 POSTE TITANE
LGD068902	PLAQUE CÉLIANE 2 POSTES TITANE
LGD068903	PLAQUE CÉLIANE 3 POSTES TITANE
LGD068904	PLAQUE CÉLIANE 4 POSTES TITANE
LGD068921 2	PLAQUE CÉLIANE 1 POSTE ALU
LGD068922	PLAQUE CÉLIANE 2 POSTES ALU
LGD068923	PLAQUE CÉLIANE 3 POSTES ALU
LGD068924	PLAQUE CÉLIANE 4 POSTES ALU
LGD068971 3	PLAQUE CÉLIANE 1 POSTE TUNGSTEN
LGD068972	PLAQUE CÉLIANE 2 POSTES TUNGSTEN
LGD068973	PLAQUE CÉLIANE 3 POSTES TUNGSTEN
LGD068974	PLAQUE CÉLIANE 4 POSTES TUNGSTEN
LGD068981 4	PLAQUE CÉLIANE 1 POSTE CARBONE
LGD068982	PLAQUE CÉLIANE 2 POSTES CARBONE
LGD068983	PLAQUE CÉLIANE 3 POSTES CARBONE
LGD068984	PLAQUE CÉLIANE 4 POSTES CARBONE
LGD068991 5	PLAQUE CÉLIANE 1 POSTE COPPER
LGD068992	PLAQUE CÉLIANE 2 POSTES COPPER
LGD068993	PLAQUE CÉLIANE 3 POSTES COPPER
LGD068994	PLAQUE CÉLIANE 4 POSTES COPPER

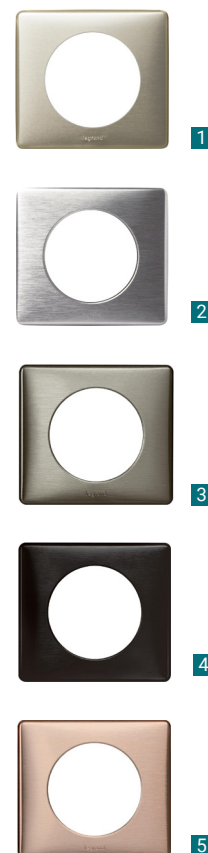

Référence	Désignation
LGD066601 1	PLAQUE, LAQUÉ 1 POSTE, GRIS PERLE, CÉLIANE
LGD066602	PLAQUE, 2 POSTES, LAQUÉ GRIS PERLE, CÉLIANE
LGD066603	PLAQUE, 3 POSTES, LAQUÉ GRIS PERLE, CÉLIANE
LGD066604	PLAQUE, 4 POSTES, LAQUÉ GRIS PERLE, CÉLIANE
LGD066621 2	PLAQUE, 1 POSTE, LAQUÉ IVOIRE, CÉLIANE, LEGRAND
LGD066622	PLAQUE, 2 POSTES, LAQUÉ IVOIRE, CÉLIANE, LEGRAND
LGD066623	PLAQUE, 3 POSTES, LAQUÉ IVOIRE, CÉLIANE, LEGRAND
LGD066624	PLAQUE, 4 POSTES, LAQUÉ IVOIRE, CÉLIANE, LEGRAND
LGD066631 3	PLAQUE CÉLIANE 1 POSTE BLANC
LGD066632	PLAQUE CÉLIANE 2 POSTES BLANC
LGD066633	PLAQUE CÉLIANE 3 POSTES BLANC
LGD066634	PLAQUE CÉLIANE 4 POSTES BLANC
LGD066636	PLAQUE CÉLIANE 3 POSTES ÉTENDUE BLANC
LGD066681 4	PLAQUE, 1 POSTES, LAQUÉ NOIR, CÉLIANE, LEGRAND
LGD066682	PLAQUE, 2 POSTES, LAQUÉ NOIR, CÉLIANE, LEGRAND
LGD066683	PLAQUE, 3 POSTES, LAQUÉ NOIR, CÉLIANE, LEGRAND
LGD066684	PLAQUE, 4 POSTES, LAQUÉ NOIR, CÉLIANE, LEGRAND



Référence	Désignation
LGD069051	PLAQUE CÉLIANE 1 POSTE CHÊNE BLANCHI
LGD069052	PLAQUE CÉLIANE 2 POSTES CHÊNE BLANCHI
LGD069053	PLAQUE CÉLIANE 3 POSTES CHÊNE BLANCHI
LGD069054	PLAQUE CÉLIANE 4 POSTES CHÊNE BLANCHI



Référence	Désignation
LGD069121 1	PLAQUE CÉLIANE 1 POSTE VERRE MIROIR
LGD069122	PLAQUE CÉLIANE 2 POSTES VERRE MIROIR
LGD069123	PLAQUE CÉLIANE 3 POSTES VERRE MIROIR
LGD069301	PLAQUE CÉLIANE 1 POSTE VERRE PIANO
LGD069302 2	PLAQUE CÉLIANE 2 POSTES VERRE PIANO
LGD069303	PLAQUE CÉLIANE 3 POSTES VERRE PIANO
LGD069304	PLAQUE CÉLIANE 4 POSTES VERRE PIANO
LGD069311	PLAQUE CÉLIANE 1 POSTE VERRE KAOLIN
LGD069312 3	PLAQUE CÉLIANE 2 POSTES VERRE KAOLIN
LGD069313	PLAQUE CÉLIANE 3 POSTES VERRE KAOLIN
LGD069314	PLAQUE CÉLIANE 4 POSTES VERRE KAOLIN
LGD069461 4	PLAQUE CÉLIANE 1 POSTE VERRE MOKA
LGD069462	PLAQUE CÉLIANE 2 POSTES VERRE MOKA
LGD069463	PLAQUE CÉLIANE 3 POSTES VERRE MOKA

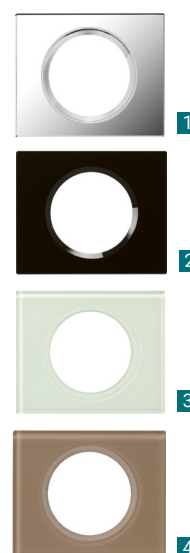

Référence	Désignation
LGD069011 1	PLAQUE CÉLIANE 1 POSTE CORIAN CANNELÉ
LGD069012	PLAQUE CÉLIANE 2 POSTES CORIAN CANNELÉ
LGD069013	PLAQUE CÉLIANE 3 POSTES CORIAN CANNELÉ
LGD069014	PLAQUE CÉLIANE 4 POSTES CORIAN CANNELÉ
LGD069021 2	PLAQUE CÉLIANE 1 POSTE CORIAN ROUGE
LGD069022	PLAQUE CÉLIANE 2 POSTES CORIAN ROUGE
LGD069023	PLAQUE CÉLIANE 3 POSTES CORIAN ROUGE
LGD069024	PLAQUE CÉLIANE 4 POSTES CORIAN ROUGE
LGD069031 3	PLAQUE CÉLIANE 1 POSTE BLACK NICKEL
LGD069032	PLAQUE CÉLIANE 2 POSTES BLACK NICKEL
LGD069033	PLAQUE CÉLIANE 3 POSTES BLACK NICKEL
LGD069034	PLAQUE CÉLIANE 4 POSTES BLACK NICKEL
LGD069101 4	PLAQUE 1 POSTE INOX BROSSÉ
LGD069102	PLAQUE 2 POSTES INOX BROSSÉ
LGD069103	PLAQUE 3 POSTES INOX BROSSÉ
LGD069104	PLAQUE 4 POSTES INOX BROSSÉ
LGD069111 5	PLAQUE CÉLIANE 1 POSTE NICKEL VELOURS
LGD069112	PLAQUE CÉLIANE 2 POSTES NICKEL VELOURS
LGD069113	PLAQUE CÉLIANE 3 POSTES NICKEL VELOURS
LGD069114	PLAQUE CÉLIANE 4 POSTES NICKEL VELOURS
LGD069131	PLAQUE, 1 POSTE, BRONZE DORÉ, CÉLIANE, LEGRAND
LGD069132	PLAQUE, 2 POSTES, BRONZE DORÉ, CÉLIANE, LEGRAND
LGD069133	PLAQUE, 3 POSTE, BRONZE DORÉ, CÉLIANE, LEGRAND
LGD069134	PLAQUE, 4 POSTE, BRONZE DORÉ, CÉLIANE, LEGRAND
LGD069211	PLAQUE, BOIS ERABLE, 1 POSTE, CÉLIANE, LEGRAND
LGD069212	PLAQUE, BOIS ERABLE, 2 POSTES, CÉLIANE, LEGRAND
LGD069213	PLAQUE, BOIS ERABLE, 3 POSTES, CÉLIANE, LEGRAND
LGD069371 6	PLAQUE CÉLIANE 1 POSTE ARDOISE
LGD069372	PLAQUE CÉLIANE 2 POSTES ARDOISE
LGD069373	PLAQUE CÉLIANE 3 POSTES ARDOISE

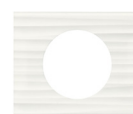

1



2



3



4



5



6

Référence	Désignation
LGD600041 1	CADRE SAILLIE 1 POSTE DOOXIE FINITION BLANC
LGD600042	CADRE SAILLIE 2 POSTES DOOXIE FINITION BLANC
LGD600044	OBTURATEUR DOOXIE FINITION BLANC
LGD600049	GRIFFE RAPIDO PROFONDEUR 40MM POUR FIXATION DES APPAREILS EN RÉNOVATION
LGD600323 2	SORTIE DE CÂBLE IP21 DOOXIE LIVRÉE COMPLÈTE AVEC PLAQUE FINITION BLANC
LGD600325	SORTIE DE CÂBLE IP44 DOOXIE LIVRÉE COMPLÈTE AVEC PLAQUE FINITION BLANC
LGD600801 3	PLAQUE CARRÉE DOOXIE 1 POSTE FINITION BLANC
LGD600802	PLAQUE CARRÉE DOOXIE 2 POSTES FINITION BLANC
LGD600803	PLAQUE CARRÉE DOOXIE 3 POSTES FINITION BLANC
LGD600804	PLAQUE CARRÉE DOOXIE 4 POSTES FINITION BLANC
LGD600841	PLAQUE, CARRÉE, DOOXIE, 1 POSTE, CHROME
LGD600842	PLAQUE CARRÉE, DOOXIE, 2 POSTES, CHROME
LGD600843	PLAQUE CARRÉE, DOOXIE, 3 POSTES, CHROME
LGD600980	PLAQUE RONDE DOOXIE, 1 POSTE, BLANC



1



2



3

Référence	Désignation
LGD600001 1	INTERRUPTEUR VA/VIEN DOOXIE 10A FINITION BLANC
LGD600002	DOUBLE INTERRUPTEUR OU VA/VIENT DOOXIE 10A FINITION BLANC
LGD600004	POUSOIR SIMPLE DOOXIE 6A 250V~ FINITION BLANC
LGD600008	POUSOIR DOUBLE DOOXIE 6A FINITION BLANC
LGD600009 2	INTERRUPTEUR VA/VIENT AVEC VOYANT TÉMOIN DOOXIE 10A FINITION BLANC
LGD600018	POUSOIR SIMPLE AVEC VOYANT LUMINEUX ET MARQUAGE SONNETTE 6A BLANC
LGD600021	COMMANDE DE VOLETS ROULANTS DOOXIE FINITION BLANC
LGD600031	TRANSFO 5 FONCTIONS, V&V ET POUSSOIR, DOOXIE, BLANC



Référence	Désignation
LGD600328	PRISE DE COURANT SPÉCIAL RÉNOVATION 2P+T DOOXIE 16A FINITION BLANC
LGD600332 1	DOUBLE PRISE DE COURANT 2P+T SURFACE DOOXIE 16A PRÉCÂBLÉES FINITION BLANC
LGD600335	PRISE DE COURANT 2P+T SURFACE DOOXIE 16A FINITION BLANC
LGD600343 2	DOUBLE CHARGEUR USB TYPE - A DOOXIE 2,4A FINITION BLANC
LGD600351	PRISE TV SIMPLE ÉTOILE BLINDÉE DOOXIE FINITION BLANC
LGD600375	PRISE BLINDÉE RJ45 CATÉGORIE6 STP DOOXIE FINITION BLANC
LGD600376 3	PRISE BLINDÉE RJ45 CATÉGORIE6 FTP DOOXIE FINITION BLANC
LGD600381	PRISE HAUT - PARLEUR SIMPLE DOOXIE FINITION BLANC

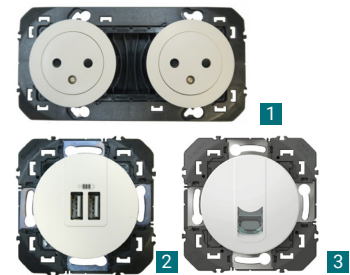

Référence	Désignation
LGD055872 1	PRISE 2P+T 32A, PLEXO, COMPLET, SAILLIE, GRIS
LGD055875	PRISE 3P+T 32A, PLEXO, COMPLET, SAILLIE, GRIS
LGD055877	PRISE 3P+T+N 32A, PLEXO, SAILLIE, GRIS
LGD069711 2	VA-ET-VIENT GRIS
LGD069720	BP NO GRIS
LGD069731 3	PC 2P+T 16A GRIS
LGD091656	PC 3P+T 20A GRIS
LGD091656	PRISE 3P+T 20A, PLEXO, COMPLET, SAILLIE, GRIS
LGD091657	PRISE 3P+T+N 20A, PLEXO, SAILLIE, GRIS



Référence	Désignation
LGD055703 1	PC 2P+T 20A GRIS
LGD055706	PC 3P+T 20A GRIS
LGD055708	PC 3P+T+N 20A GRIS
LGD069811 2	VA-ET-VIENT GRIS
LGD069831 3	PC 2P+T GRIS
LGD069848	SORTIE CABLES GRIS
LGD069851 4	VA-ET-VIENT BLANC
LGD069864 5	B.P. PRTE-ETIIC BLANC
LGD069870	PC 2P+T BLANC
LGD069888	SORTIE CABLES BLANC
LGD090359 6	CADRE ÉTANCHE PLEXO POUR POSE EN SAILLIE



Référence	Désignation
LGD069711L 1	INTERRUPTEUR VA ET VIENT, PLEXO, SAILLIE, GRIS
LGD069731L	PRISE 2P+T ÉCLIPS DE PROTECTION, PLEXO, SAILLIE
LGD069761L	INTER OU V&V, 250V, PLEXO COMPLET, SAILLIE ANTHRACITE
LGD069768L 2	PC, 2X2P+T HORIZ, PLEXO COMPLET SAILLIE GRIS
LGD069775L 3	DOUBLE INTER, PLEXO, COMPLET SAILLIE ANTHRACITE
LGD069788L	PC 2X2P+T, HORI, PLEXO, COMP, SAILLIE ANTHRACITE
LGD069791L	PC, 2P+T, PLEXO, COMPLET, SAILLIE, ANTHRACITE
LGD069831L 4	PRISE DE COURANT, 2P+T, PLEXO, COMPLET ENCASTRÉ GRIS
LGD069860L	PC, 2P+T, PLEXO, COMPLET ENCASTRÉ ANTHRACITE



Référence	Désignation
LGD049898 1	THERMOSTAT AMBIANCE
LGD086001 2	VA ET VIENT 10A
LGD086005 3	POUSSOIR LUMINEUX
LGD086006	POUSSOIR 6A
LGD086009 4	POUSSOIR PORTE ETIQUETTE
LGD086013	INTERRUPTEUR V.R
LGD086016 5	INTER. VMC 6A
LGD086017	VA/VIENT TEMOIN / LUMINEUX
LGD086020	DOUBLE VA ET VIENT 10A
LGD086021	DOUBLE POUSSOIR
LGD086022 6	PRISE, 2P, 250V
LGD086027	PRISE 2P+T 16A 250V
LGD086039	PRISE HAUT-PARLEUR
LGD086040 7	PRISE TV SIMPLE
LGD086047 8	PRISE RJ45 CAT6 FTP
LGD086057	BOITE DERIVAT / SC
LGD086076	DOUBLE PRISE 2P+T
LGD086084	VA ET VIENT 10A 1/2 MODULE
LGD086085	POUSSOIR 1/2 MODULE
LGD086087	VA ET VIENT À VOYANT, 1/2 MODULE
LGD086088	POUSSOIR À VOYANT
LGD086091 9	CADRE SAILLIE, 1 POSTE
LGD086092	CADRE SAILLIE, 2 POSTES
LGD086093	CADRE SAILLIE, 3 POSTES
LGD086101	VA-ET-VIENT, 10A, COMPOSABLE
LGD086103 10	INTERRUPTEUR BIPOLAIRE, COMPOSABLE
LGD086106	POUSSOIR, 6A, COMPOSABLE
LGD086113	INTERRUPTEUR V.R, COMPOSABLE
LGD086117	VA-ET-VIENT À VOYANT, COMPOSABLE
LGD086120	DOUBLE, VA-ET-VIENT, 10A, COMPOSABLE
LGD086122	PRISE, 2P, 16A, 250V, COMPOSABLE
LGD086127	PRISE 2P+T, 16A, 250V, COMPOSABLE
LGD086140	PRISE TV, SIMPLE, COMPOSABLE
LGD086147 11	PRISE RJ45, CAT6, FTP, COMPOSABLE
LGD086157	BOÎTE DE DÉRIVATIO/ SC COMPOSABLE
LGD089906	LAMPE 230V VERT
LGD089907	LAMPE, 230V, VERT-LUMINEUSE



Référence	Désignation
LGD080188	1 BOÎTE D'ENCASTREMENT SIMPLE BATIBOX MULTIMAT, D 80MM, PROFONDEUR 50MM
LGD081988	2 BOITE ENCASTREMENT SIMPLE POUR PRISE SOLS
LGD089700	3 PRISE DE SOL CARREE POUR FONCTIONS 45X45 - INOX BROSSE
LGD089701	4 PRISE DE SOL RONDE POUR FONCTIONS 45X45 - INOX BROSSE
LGD089702	5 PRISE DE SOL DOUBLE POUR FONCTIONS 45X45 - INOX BROSSE
LGD089710	PLATINE DE SOL CARRÉE À ÉQUIPER DE MÉCANISME, 1 POSTE, DORÉ BROSSÉ
LGD089711	6 PLATINE DE SOL RONDE À ÉQUIPER DE MÉCANISME, MOSAIC, 1 POSTE, DORÉ BROSSÉ
LGD089712	PLATINE DE SOL RECTANGULAIRE À ÉQUIPER DE FONCTIONS, MOSAIC, 2P, DORÉ BROSSÉ
LGD089750	7 PLATINE DE SOL CARRÉE À ÉQUIPER DE MÉCANISME, MOSAIC, 1P, ACIER BRUN BROSSÉ
LGD089751	PLATINE DE SOL RONDE À ÉQUIPER DE MÉCANISME MOSAIC 1P, ACIER BRUN BROSSÉ
LGD089752	PLATINE DE SOL RECTANGULAIRE À ÉQUIPER FONCTIONS 2 POSTES - ACIER BRUN BROSSÉ
LGD050806	PRISE À ENCASTRER POUR PLINTHE, 2P, 16A, 250V, BLANC
LGD050860	8 PRISE À ENCASTRER POUR PLINTHE, 2P+T, 16A, 250V, BLANC



Référence	Désignation
LGD058001	BORNE VE MONO GREEN'UP PREMIUM AVEC PROTECTION 7,4KW MODE 3
LGD058002	BORNE VE TRIPHASÉE GREEN'UP PREMIUM AVEC PROTECTION 22KW MODE 3
LGD058004	1 BORNE VE MONO GREEN'UP PREMIUM AVEC PROTECTION 7,4KW MODE 2/3
LGD059056	KIT DE COMMUNICATION IP POUR BORNES GREEN'UP PREMIUM
LGD077897	2 PRISE ENCASTRÉE POUR VÉHICULE ÉLEC, 16A, 230V
LGD077898	PRISE ENCASTRÉE GREEN'UP, POUR VÉHICULE ÉLEC, 16A, 230V
LGD090471	3 PRISE SAILLIE ÉTANCHE, POUR VÉHICULE ÉLEC, 16A, 230V



Référence	Désignation
SCHS520204	1 ODACE - INTERRUPTEUR SIMPLE V&V BLANC 10A
SCHS520205	ODACE - PERMUTATEUR
SCHS520206	ODACE - POUSSOIR SIMPLE BLANC 10A
SCHS520207	ODACE - POUSSOIRS VOLETS-ROULANTS SANS STOP BLANC
SCHS520208	ODACE - INTER. VOLETS-ROULANTS 3 BOUTONS BLANC
SCHS520214	ODACE - INTERRUPTEUR DOUBLE V&V BLANC 10A
SCHS520216	POUSSOIR DOUBLE, BLANC, 10A, ODACE
SCHS520227	2 ODACE - POUSSOIRS VOLETS-ROULANTS AVEC STOP BLANC
SCHS520233	3 ODACE - COMMANDE VMC SANS POSITION ARRÊT BLANC
SCHS520243	ODACE - COMMANDE VMC AVEC POSITION ARRÊT BLANC
SCHS520246	ODACE - BOUTON POUSSOIR SONNERIE BLANC
SCHS520263	4 ODACE - V&V LUMINEUX OU TÉMOIN BLANC AVEC LED ORANGE
SCHS520266	ODACE - BOUTON POUSSOIR PORTE ÉTIQUETTE BLANC
SCHS520273	ODACE - V&V LUMINEUX + VV BLANC
SCHS520276	ODACE - BOUTON POUSSOIRE LUMINEUX BLANC AVEC LED BLEU
SCHS520285	ODACE - INTERRUPTEUR V&V + B. POUSSOIR 10A BLANC
SCHS520290	5 ODACE - LAMPE À FILS ORANGE
SCHS520291	ODACE - LAMPE À FILS BLEU
SCHS520524	6 ODACE - DÉTECTEURS SPÉCIAL RÉNOVATION 2 FILS
SCHS520560	ODACE - VARIAPUSH 50-420VA BLANC
SCHS520507	ODACE - THERMOSTAT 10 A POUR PLANCHER CHAUFFANT, LIVRÉ AVEC SONDE
SCHS520283	7 ODACE - INTERRUPTEUR À CARTE, BLANC



SCHNEIDER - ODACE CADRES - PLAQUES

Référence	Désignation
SCHS520702	1 ODACE - PLAQUE 1 POSTE BLANC
SCHS520704	2 ODACE - PLAQUE 2 POSTES ENTRAXE 71MM BLANC
SCHS520706	ODACE - PLAQUE 3 POSTES ENTRAXE 71MM BLANC
SCHS520708	ODACE - PLAQUE 4 POSTES ENTRAXE 71MM BLANC
SCHS520714	ODACE - PLAQUE 2 POSTES ENTRAXE 57MM BLANC
SCHS520716	ODACE - PLAQUE 3 POSTES ENTRAXE 57MM BLANC
SCHS520802	3 PLAQUE DE FINITION, 1 POSTE, BLANC, ODACE
SCHS520804	PLAQUE, 2P, HORIZ OU VERTI, BLANC, ODACE
SCHS520806	PLAQUE, 3P, H/V, BLANC, ODACE
SCHS520808	PLAQUE, 4 POSTES, HORIZ. OU VERT., ODACE, BLANC

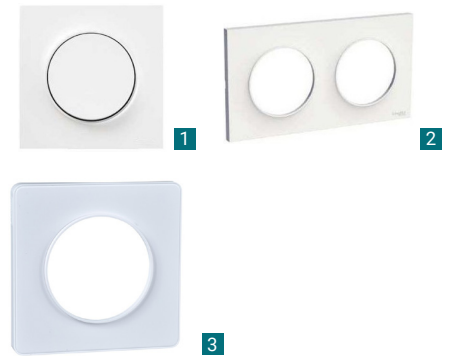

SCHNEIDER - ODACE DIVERS

Référence	Désignation
SCHS520002	1 ODACE - LISEUSE AVEC PRISE USB-A BLANC
SCHS520299	ODACE - SACHET DE 10 RESSORTS + OUTIL DE POSE
SCHS520690	ODACE - SACHET DE 10 GRIFFES
SCHS520762	2 ODACE - BOITE MONTAGE EN SAILLE 1 POSTE BLANC
SCHS520764	ODACE - BOITE MONTAGE EN SAILLE 2 POSTES BLANC
SCHS520400	ODACE - SUPPORT POUR PRISE RJ45 SANS CONNECTEUR
SCHS520410	ODACE - SUPPORT POUR PRISE RJ45 DOUBLE SANS CONNECTEUR
SCHS520006	3 ODACE, OVALIS - LOT DE 10 FEUILLES REPÉRAGE POUR PRISES
SCHALB57284	SORTIE DE CÂBLE UNIVERSELLE, 32A



SCHNEIDER - ODACE PRISES

Référence	Désignation
SCHS520033	ODACE - PRISE DE COURANT, 2P, BLANC, À VIS, CONNEXION RAPIDE
SCHS520052	ODACE - PRISE DE COURANT, 2P,+T, AFFLEURANTE, BLANC
SCHS520059	1 ODACE - PRISE DE COURANT 16A BLANC
SCHS520089	PRISE AFFLEURANTE + USB C, 10.5W, BLANC, ODACE
SCHS520401	2 ODACE - DOUBLE CHARGEUR USB TYPE A+C - BLANC
SCHS520407	ODACE - DOUBLE CHARGEUR USB TYPE A - BLANC
SCHS520408	ODACE - PRISE CHARGEUR USB BLANC
SCHS520445	3 ODACE - PRISE TV SIMPLE BLANC
SCHS520446	4 ODACE - PRISE SAT BLANC
SCHS520461	ODACE - PRISE TV/FM/SAT 1 ENTRÉE BLANC
SCHS520462	ODACE - PRISE HDMI BLANC
SCHS520475	5 ODACE - PRISE RJ45 CAT.6 UTP - GRADE 1 BLANC
SCHS520476	ODACE - PRISE RJ45 CAT.6STP - GRADE 2/3 BLANC
SCHS520486	6 ODACE - PRISE DOUBLE RJ45 CAT.6STP - GRADE 2/3 BLANC
SCHS520487	ODACE - PRISE HAUT-PARLEURS 1 SORTIE BLANC
SCHS520488	7 ODACE - PRISE HAUT-PARLEURS 2 SORTIES BLANC
SCHS520496	ODACE - ODACE PRISE TÉLÉPHONE EN T
SCHS520662	8 ODACE - SORTIE DE CÂBLE À VIS
SCHS520666	ODACE - OBTURATEUR BLANC
SCHS520049	ODACE - PRISE DE COURANT 16A 4 CONNEXIONS BLANC
SCHS520471	ODACE - PRISE RJ45 CAT.5E GRADE 1 BLANC
SCHS520477	ODACE - PRISE DOUBLE RJ45 CAT.6A STP
SCHS520485	ODACE - PRISE DOUBLE RJ45 CAT.6 UTP - GRADE 1 BLANC

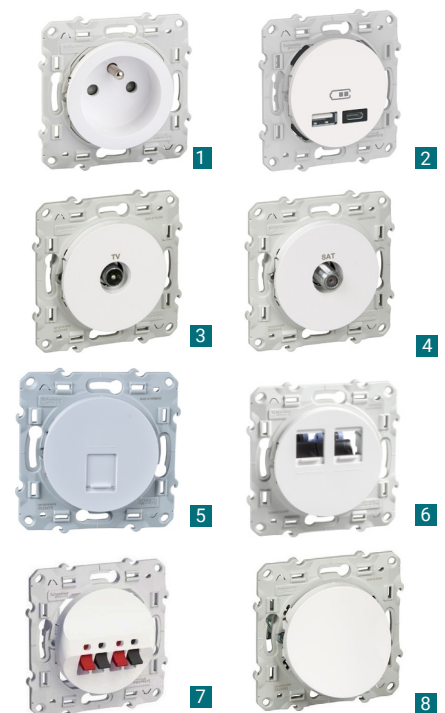

Référence	Désignation
SCHMUR35021	MUREVA - VA-ET-VIENT - GRIS
SCHMUR35022	MUREVA - DOUBLE VA-ET-VIENT - GRIS
SCHMUR35024	MUREVA - VA-ET-VIENT LUMINEUX - GRIS
SCHMUR35026	MUREVA - BOUTON-POUSSOIR - GRIS
SCHMUR35028 1	MUREVA - BOUTON-POUSSOIR LUMINEUX - GRIS
SCHMUR35031 2	MUREVA - PC 2P+T - GRIS
SCHMUR35067	MUREVA - INTERRUPTEUR TEMPORISE - GRIS
SCHMUR36025 3	MUREVA - PC + VV - GRIS
SCHMUR36027	MUREVA - PC DOUBLE - BLANC
SCHMUR36028	MUREVA - PC DOUBLE - GRIS
SCHMUR36030	MUREVA - PC 2P+T A VIS - GRIS
SCHMUR36037	MUREVA - PC TRIPLE - GRIS
SCHMUR36039 4	MUREVA - PC TRIPLE - BLANC
SCHMUR39021 5	MUREVA - VA-ET-VIENT - BLANC
SCHMUR39026	MUREVA - BOUTON-POUSSOIR - BLANC
SCHMUR39030 6	MUREVA - PC 2P+T - BLANC
SCHMUR39067	MUREVA - INTERRUPTEUR TEMPORISE - BLANC



Référence	Désignation
SCHMUR34101	MUREVA - CADRE 2 POSTES HORIZONTALS
SCHMUR34107	MUREVA - CADRE 1 POSTE
SCHMUR34109	MUREVA - CADRE 3 POSTES VERTICAUX
SCHMUR34029	MUREVA - BP AVEC PORTE ETIQUETTE - GRIS
SCHMUR35019 1	MUREVA - DOUBLE VA-ET-VIENT - GRIS
SCHMUR35025	MUREVA - VA-ET-VIENT LUMINEUX - GRIS
SCHMUR35027 2	MUREVA - BOUTON-POUSSOIR - GRIS
SCHMUR35042	MUREVA - DOUBLE BP VOILETS ROULANTS - GRIS
SCHMUR35061 3	MUREVA - INT A CLE 3 POSITIONS - GRIS
SCHMUR35110	MUREVA - ADAPT. 45X45 - GRIS
SCHMUR35127 4	MUREVA - BP LUMINEUX - GRIS
SCHMUR35228	MUREVA - DOUBLE POUSSOIR LUMINEUX - GRIS
SCHMUR35326	MUREVA - DOUBLE BP - GRIS
SCHMUR36133	MUREVA - PRISE DE COURANT 2P+T NF - GRIS
SCHMUR37021	MUREVA - VA-ET-VIENT - GRIS
SCHMUR37931	MUREVA - SORTIE DE CABLE - GRIS
SCHMUR38030 5	MUREVA - PRISE DE COURANT 2P+T NF A VIS - GRIS
SCHMUR37911 6	MUREVA - BOÎTE 1 POSTE
SCHMUR37912	MUREVA - BOÎTE 2 POSTES VERTICAUX
SCHMUR37713	MUREVA - BOÎTE 3 POSTES HORIZONTALS
SCHMUR37914	MUREVA - BOÎTE 2 POSTES HORIZONTALS
SCHMUR35052	MUREVA - ARRET D'URGENCE A CLE
SCHMUR35053	MUREVA - ARRET D'URGENCE 1/4 DE TOUR
SCHMUR34151	MUREVA - CADRE, 2 POSTES VERTICAUX



Référence	Désignation
SCHMUR37933 1	MUREVA - SORTIE DE CÂBLE - BLANC
SCHMUR39022	MUREVA - DOUBLE VA-ET-VIENT - BLANC
SCHMUR39024	MUREVA - VA-ET-VIENT LUMINEUX - BLANC
SCHMUR39027 2	MUREVA - BOUTON-POUSSOIR - BLANC
SCHMUR39110	MUREVA - ADAPT. 45X45 - BLANC
SCHMUR39127	MUREVA - BP LUMINEUX - BLANC
SCHMUR39129	MUREVA - BP AVEC PORTE ETIQUETTE - BLANC
SCHMUR39133	MUREVA - PC 2P+T NF - BLANC
SCHMUR39107	MUREVA - CADRE 1 POSTE A VIS
SCHMUR39108 3	MUREVA - CADRE 1 POSTE A GRIFFES
SCHMUR39151 4	MUREVA - CADRE 2 POSTES VERTICAUX
SCHMUR39101	MUREVA - CADRE 2 POSTES HORIZONTAUX
SCHMUR39109	MUREVA - CADRE 3 POSTES VERTICAUX
SCHMUR39723	MUREVA - VA-ET-VIENT - BLANC
SCHMUR39911	MUREVA - BOÎTE 1 POSTE
SCHMUR39912 5	MUREVA - BOÎTE 2 POSTES VERTICAUX
SCHMUR39913	MUREVA - BOÎTE 3 POSTES HORIZONTAUX
SCHMUR39914	MUREVA - BOÎTE 2 POSTES HORIZONTAUX



EUROHM - ESPRIT



Référence	Désignation
EUR61801 1	INTERRUPTEUR, VA-ET-VIENT, ESPRIT
EUR61802	BOUTON POUSSOIR, SIMPLE, 10 A, ESPRIT
EUR61803 2	VA ET VIENT, LUMINEUX ET TÉMOIN, ESPRIT, 16A
EUR61810 3	DOUBLE, VA ET VIENT, ESPRIT
EUR61811	DOUBLE BOUTON, POUSSOIR, 10 A, ESPRIT
EUR61816	VA ET VIENT, BOUTON POUSSOIR, ESPRIT
EUR61823 4	COMMANDE DE VOLETS, ESPRIT
EUR61860 5	PRISE, 2P+T, ESPRIT, 16A
EUR61864	PRISE TV, ESPRIT
EUR61871	PRISE, RJ45, CAT.6, FTP, GARDE1, (TEL+LAN), ESPRIT
EUR61876	OBURATEUR, ESPRIT
EUR61890	SORTIE DE CÂBLE, ETANCHE VIS, 10/20A, IP21, ESPRIT
EUR61891	CADRE, SAILLIE, 1 POSTE, ESPRIT
EUR61895	PLAQUE, 1 POSTE, ESPRIT, BLANC
EUR61897 6	PLAQUE, 2 POSTES, ENTRAXE 71MM, BLANC, ESPRIT
EUR61898	PLAQUE, 3 POSTES, BLANC, ENTRAXE 71MM, ESPRIT
EUR61899	PLAQUE, 4 POSTES, BLANC, ESPRIT



EUROHM - OXXO IP55



Référence	Désignation
EUR60800	INTER V&V, 10A, GRIS, SAILLIE, IP55, OXXO
EUR60801	VA ET VIENT LUMINEUX, OXXO, GRIS, SAILLIE, IP55
EUR60803	BOUTON POUSSOIR, OXXO, GRIS, SAILLIE, IP55
EUR60804	BOUTON POUSSOIR LUMINEUX, OXXO, GRIS, SAILLIE, IP55
EUR60840	PRISE, 2P+T, GRIS, SAILLIE, IP55, OXXO



EUROHM - SQUARE



Référence	Désignation
EUR60201	1 VV 10A BLC SQUARE
EUR60202	BP 10A BLC SQUARE
EUR60203	VV 10A LUM. OU TÉM. BLC SQUARE
EUR60210	2 DOUBLE VV BLC SQUARE
EUR60211	DOUBLE POUS BLC SQUARE
EUR60216	VV + POUS BLC SQUARE
EUR60223	INTER VR 3 BOUTONS BLC SQUARE
EUR60225	INTER+STOP VMC BLC SQUARE
EUR60229	3 CHARGEUR DBLE USB 5V SQUARE
EUR60260	4 PC 2P+T BLC SQUARE
EUR60264	PRISE TV BLC SQUARE
EUR60271	5 RJ 45 CAT6 GRADE1 TEL+INF UTP BLC SQUARE
EUR60272	RJ 45 CAT6 GRADE3 MULTIMEDIA STP BLC SQUARE
EUR60273	DBLE RJ 45 CAT6 GRADE3 MULTIMEDIA STP BLC SQUARE
EUR60274	RJ45 CAT5E GRADE 1 UTP BLC SQUARE
EUR60276	OBTURATEUR BLC SQUARE
EUR60280	PRISE HDMI BLC SQUARE
EUR60281	CADRE SAILLIE 2 POSTES SQUARE
EUR60288	VOYANT BLEU SQUARE
EUR60290	SORTIE CÂBLE 16-20A BLC SQUARE

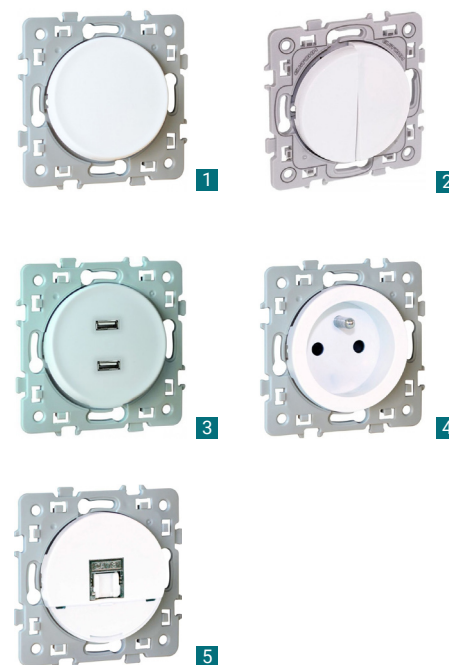

EUROHM - PLAQUE ET CADRE



Référence	Désignation
EUR60291	CADRE SAILLIE 1 POSTE SQUARE
EUR60292	LOT 20 GRIFFES SQUARE
EUR60295	PLAQUE BLC 1P SQUARE
EUR60297	PLAQUE BLC 2P ENTR.71MM SQUARE
EUR60298	PLAQUE BLC 3P ENTR.71MM SQUARE
EUR60299	PLAQUE BLC 3P ENTR.71MM SQUARE



EUROHM - APPAREILLAGE DIVERS



Référence	Désignation
EUR60080	SORTIE DE CÂBLE 10/20A IP20 AVEC GRIFFES
EUR60087	SORTIE DE CÂBLE A VIS 32A AVEC GRIFFES
EUR60091	SORTIE DE CÂBLE 10/20A IP20
EUR60097	SORTIE DE CÂBLE 10/20A IP44
EUR60092	SORTIE DE CÂBLE A VIS 32A
EUR60094	CADRE SAILLIE POUR SORTIE DE CÂBLE A VIS 32A



MICROMODULE - YOKIS KIT RADIO



Référence	Désignation
YOKKITRADIO SAP	1 KIT RADIO SIMPLE ALLUMAGE POWER
YOKKITRADIO VVP	KIT RADIO VA ET VIENT POWER
YOKKITRADIO VRP	2 KIT RADIO VOLETS ROULANTS POWER
YOKKITRADIO3VRP	KIT RADIO 3 VOLETS ROULANTS POWER



YOKIS FILAIRE - TELERUPTEUR, VARIATEUR

Yokis®

Référence	Désignation
YOKMTR500E	MICROMODULE - TELERUPTEUR TEMPO ENCASTRE SANS NEUTRE 500W
YOKMTR2000E	MICROMODULE - TELERUPTEUR ENCASTRE SANS NEUTRE 2000W
YOKMTR500M	TELERUPTEUR TEMPORISABLE MODULAIRE SANS NEUTRE 500W
YOKMTR2000M	TELERUPTEUR MODULAIRE AVEC NEUTRE 2000W
YOKMTV500E 1	MICROMODULE - TELEVARIATEUR ENCASTRE 500W
YOKMTV300MRP	TELEVARIATEUR TEMPORISABLE RADIO 300W MODULAIRE AVEC NEUTRE
YOKMTV500M 2	TELEVARIATEUR MODULAIRE 500W



MICROMODULE -YOKIS FILAIRE - MINUTERIE

Yokis®

Référence	Désignation
YOKMTM500E	MINUTERIE ENCASTRE 500W
YOKMTM2000E	MICROMODULE - MINUTERIE ENCASTRE SANS NEUTRE 2000W
YOKMTR500E	MICROMODULE - TELERUPTEUR TEMPO ENCASTRE SANS NEUTRE 500W



MICROMODULE -YOKIS RADIO - EMETEUR

Yokis®

Référence	Désignation
YOKE2BPP 1	EMETTEUR RADIO 2 CANAUX POWER
YOKE4BPP	EMETTEUR RADIO 4 CANAUX POWER
YOKTLM1T45P 2	COMMANDE RADIO MURALE 1 CANAL POWER
YOKTLM2T45P	COMMANDE RADIO MURALE 2 CANALS POWER
YOKTLM4T45P	COMMANDE RADIO MURALE 4 CANALS POWER
YOKTLC1TP 3	TELECOMMANDE PORTE CLE 1 TOUCHE
YOKTLC2TP	TELECOMMANDE PORTE CLE 2 TOUCHES
YOKTLC4TP	TELECOMMANDE PORTE CLE 4 TOUCHES
YOKTLC8CP	TELECOMMANDE 8 TOUCHES
YOKADHTLM 4	ADHESIF DOUBLE FACE POUR TLM
YOKSUPPORTTLC1-2-4TP	SUPPORT POUR TLC1-2-4TP
YOKCOQUE TLC2-4TP	COQUE POUR TLC2-4TP

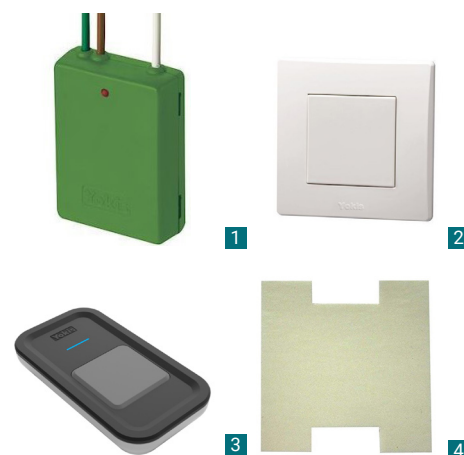

MICROMODULE -YOKIS RADIO - RECEPTEUR

Yokis®

Référence	Désignation
YOKMTR2000ERP 1	RECEPTEUR RADIO ENCASTRE 10A POWER
YOKMTR2000ERPX 2	RECEPTEUR RADIO ENCASTRE 10A POWER AVEC ANTENNE
YOKMTR2000MRP	TELERUPTEUR TEMPORISABLE 2000W MODULAIRE RADIO
YOKMTR2000MRPX	TELERUPTEUR TEMPORISABLE 2000W MODULAIRE RADIO AVEC ANTENNE EXT
YOKMTV500ERP 3	TELEVARIATEUR RADIO 500W POWER
YOKMVR500MRP	MICROMODULE - VR RADIO MODULAIRE
YOKRAL200	RALLONGE 200CM ANTENNE EXT
YOKMVR500ERP	MICROMODULE VOLET ROULANT RADIO POWER
YOKMVR500MRP	MICROMODULE VOLET ROULANT RADIO POW MOD



MICROMODULE -YOKIS / DIVERS

Yokis®

Référence	Désignation
YOKBV40	ACCESSOIRE POUR B.P. LUMINEAUX
YOKCVI34 1	CONVERTISSEUR D'IMPULSION
YOKCVR12	CONVERTISSEUR POUR CENTRALISATION GAMME 2000W
YOKFDVDT	FILTRE TRANSITOIRE SECTEUR 230V
YOKREL1C	RELAIS BOBINE 230V - CONTACT NO
YOKSMARTCHR 2	SMART COMPENSATEUR
YOKYOKISHUB 3	YOKIS HUB WEB SERVEUR POUR CONNECTE 10 MODULES RADIO MAXI



MICROMODULE -YOKIS FILAIRE - VOLET ROULANT

Yokis

Référence	Désignation
YOKR12M	1 INTERFACE BP DOUBLE
YOKMVR500E	2 MICROMODULE - VOLET ROULANT
YOKD600V	3 DIODE POUR CENTRALISATION



EVICOM -ACCESSOIRES

EVICOM

Référence	Désignation
EVIUAV0151/095	1 CENTRALE VIGIK/RESIDENTS AVEC LECTEUR T25
EVITFP30	FLEXIBLE INOX 30CM EMBOUTS PLASTIQUES
EVIUTRL12	RELAIS 12V NO/NC
EVITT071/NH	2 BP SORTIE INOX 85X85 PMR
EVIUAV151/12	3 CLÉ DE PROXIMITE PROXIMAN NOIRE
EVIUAV151/12B	CLÉ DE PROXIMITE PROXIMAN BLEU
EVIUAV151/12R	CLÉ DE PROXIMITE PROXIMAN ROUGE
EVITT031/NH	BOUTON POUSSOIR SORTIE, INOX , 85X40 , PMR , POSE EN ENCASTRÉ
EVITT031/NHSA	BOUTON POUSSOIR SORTIE, INOX , 85X40 , PMR , POSE EN SAILLIE



URMET - VIDEOPHONIE 2VOICE

urmet
FRANCE

Référence	Désignation
URMD83/I	1 PLAQUE 2VOICE VIDÉO À DÉFILEMENT 2 LIGNES
URM1083/20	ALIMENTATION SYSTÈME 2VOICE
URM1083/55	DÉRIVATEUR VIDÉO 2VOICE 4 SORTIES
URM1083/57	DÉRIVATEUR VIDÉO 2VOICE 8 SORTIES
URM1750/1	2 MONITEUR MIRO 2VOICE
URMD83/ILP	PLAQUE 2VOICE VIDÉO À DÉFILEMENT 2 LIGNES LECTEUR PLAT
URM1183/7	POSTE MIRO MAINS-LIBRES 2VOICE
URM1719/1	3 MONITEUR VIDÉO COULEUR 7" 2VOICE BLANC



URMET - DIGICODE

urmet
FRANCE

Référence	Désignation
URMCE20IM54	CLAVIER 20 CODES ECL PTT INOX
URMCE20ZA54	CLAVIER 22 CODES PERCÉ PTT/VIGIK ANTHRACITE
URMCE20ZC54	CLAVIER 22 CODES PERCÉ PTT/VIGIK CHAMPAGNE
URMCE20ZG54	CLAVIER 22 CODES PERCÉ PTT/VIGIK GRIS



URMET - KIT VILLA

urmet
FRANCE

Référence	Désignation
URM1722/93	1 KIT VIDEO MINI NOTE 2
URM1122/31	2 KIT PORTIER AUDIO 2 FILS, PLATINE MIKRA ALU SAILLIE ET POSTE UTOPIA



URMET - C.A. VIGIK

urmet
FRANCE

Référence	Désignation
URMKCV1083	1 KIT CENTRALE VIGIK 1 PORTE LECTURE/ÉCRITURE + TÊTE VIGIK T25VK2
URMVIT25M	2 MICRO CENTRALE 1 PORTE VIGIK + CLÉ MAÎTRE
URMMEMOPROX	3 BADGE CLÉ DE PROXIMITÉ RÉSIDENT NOIRE
URMT25VK2	LECTEUR VIGIK/RÉSIDENTS FORMAT T25
URMAL12/5A	ALIMENTATION À DÉCOUPAGE 12 VCC - 5A



URMET - C.A. RADIO



Référence	Désignation
URMVITHF	Centrale 2 Portes HF autonome / JGMR
URMMEMOBIP4B	Télécommande 4 boutons bi-technologie 868MHz + 13,56MHz



EVICOM - KITS VIDEO



Référence	Désignation
EVIGS5110/ART7H	KIT SOUL, 1BP + MONITEUR ART7+ 5 BADGES
EVIGS5110/ART7W	KIT VIDÉO COULEUR SOUL 1 BP MONITEUR WIFI ART7 + 5 BADGES
EVIGTAGSET/5	LOT DE 5 BADGES UTILISATEUR
EVIGS5110/ART4LITE	KIT VIDÉO SOUL 1 APPEL AVEC MONITEUR ART 4 LITE



NEUTRONIC - ALARMES TECHNIQUES



Référence	Désignation
NEUATT2 1	ALARME TECHNIQUE GAMME TESLA 2 ZONES
NEUATT4 2	ALARME TECHNIQUE GAMME TESLA 4 ZONES
NEUATT2R	ALARME TECHNIQUE 2 ZONES AVEC 1 RELAIS / ZONE
NEUATT4R	ALARME TECHNIQUE 4 ZONES AVEC 1 RELAIS / ZONE
NEUBRAT1	BOITIER DE REPORT POUR ALARME TECHNIQUE



NEUTRONIC - ALARME TYPE 4



Référence	Désignation
NEUTT4P 1	ALARME INCENDIE TYPE 4 À PILE
NEUTT4PL	ALARME INCENDIE TYPE 4+ DIFFUSEUR LUMINEUX À PILE
NEUTT41B 2	ALARME INCENDIE TYPE 4 1 BOUCLE
NEUSTILIC	DIFFUSEUR SONORE
NEUSTILICFLASH	DIFFUSEUR SONORE + FLASH



NEUTRONIC - DECLENCHEUR MANUEL



Référence	Désignation
NEU4710R1C	ROUGE + CAPOT
NEU5710V3C	DÉCLENCHEUR MANUEL 1 CONTACT DISPONIBLE AVEC CAPOT, VERT
NEU5710B5C	DÉCLENCHEUR MANUEL SAILLIE OU ENCASTRABLE, BLANC + CAPOT



URA - ALARME TYPE 4



Référence	Désignation
URA346005 1	KIT ALARME INCENDIE TYPE 4 1B
URA957220 2	DIFFUSEUR SONORE CLASSE B
URA367300 3	DIFFUSEUR LUMINEUX
URA357277 4	DÉCLENCHEUR MANUEL D'ALARME ROUGE 1 CONTACT



Référence	Désignation
ZEMLXF3045EX 1	BAES LED SATI 45LM-1H
ZEMLXF3017EX	BLOC HABITATION SATI AUTO-TESTABLE LED 8LMS 5H
ZEMLXF3400EX	BLOC AMBIANCE SATI AUTO-TESTABLE LED 450LMS 1H
ZEM90095NF	PORTE ÉTIQUETTES SAILLE PLAFOND
ZEMAMD0041	CADRE D'ENCASTREMENT PLAFOND XENA (SANS PLAQUE)
ZEM90091NMF	PORTE ÉTIQUETTES POUR XENA (ENCASTREMENT FP)
ZEMAGV60NM	GRILLE ANTI VANDALE POUR XENA FLAT
ZEMPLPORT02 2	LAMPE PORTABLE LEDES 100LMS
ZEMTMS300	TÉLÉCOMMANDE POUR 300 BLOCS SATI
ZEMTMU300	TÉLÉCOMMANDE POUR 300 BLOCS SATI DBR + LOCAUX À SOMMEIL
ZEMTMU300U	TÉLÉCOMMANDE MULTI-MARQUES SATI «SPÉCIAL RÉNOVATION»
ZEMAPV000	ÉTIQUETTE ADHÉSIVE MULTI-DIRECTION
ZEMKAPE0065 3	KIT ENVELOPPE ETANCHE PREMONTE IP65/IK08
ZEMLTS3050EX	TOLEDO - BAES LED SATI 45LM-1H IP65



1



2



3

Référence	Désignation
LUM10244 1	BLOC HABITATION DÉBROCHABLE LEDES. FLUX 8LMS
LUM10312	TÉLÉCOMMANDE ÉLECTRONIQUE UNIVERSELLE POUR 500 BAES MAXI
LUM10313 2	TELECOMMANDE 500
LUM10401	ETIQUETTE H 7 FLECHE BAS
LUM10403	ETIQUETTE H 7 FLECHE DROITE
LUM10404	ETIQUETTE H 7 FLECHE GAUCHE
LUM10540	KIT DRAPEAU PLAFOND POUR BOÎTIER EPSILON BS ULTRALED 45
LUM16101 3	ULTRALED Bloc bi-fonction, 45 lm/1h - 8lm/5h
LUM16179	UNILED Bloc d'évacuation LEDs. Flux 45lms
LUM10151	LP 50 LED Lampe Portable - Type Locaux Techniques
LUM16125	ULTRALED 2 - BAES Dynamique pose mur ou plafond SATI 45lm IP43
LUM16143	ULTRALED 2 - Bloc d'ambiance SATI - 400 lumens - IP43 IK07
LUM16151	ULTRALED 2 - BAEH Dynamique pose mur ou plafond SATI 45lm IP43



1



2



3

Référence	Désignation
URA110000 1	BS STD 45LM
URA110236 2	BAEH URALIGHT HABITATION TOUT LED 8LM 5H
URA111013V	BAES D'ÉVACUATION SATI LED 45LM/1H URAONE
URA111227V	BAES D'AMBIANCE SATI LED 320LM/1H URAONE
URA111248V	BAES + BAEH SATI 45LM/1H +8LM/5H URAONE
URA119118	BAES D'ÉVACUATION SATI ENCASTRÉE 45LM/1H PRACTICE
URA113013V 3	BAEH SATI LED 8LM/5H URAONE
URA140010	TÉLÉCOMMANDE POUR 100 BAES
URA140011	TÉLÉCOMMANDE POUR 300 BAES SATI
URA140012	TÉLÉCOMMANDE POUR 300 BAES/BAEH MULTI-FONCTIONS
URA168113 4	CADRE ENCASTREMENT POUR BS URAONE
URA168202 5	PICTOGRAMME SUR TRANCHE POUR BS URAONE



1



2

3



4



5

Référence	Désignation
MAE0980455R13	SUPPORT 4 EMB RJ
MAE13P1511136	EMBASE (PRISE) RJ45 CAT. 6A SFTP POUR T.C.
MAE13P1520023	DTI RJ45 MOD RC 5 TEL
MAE13P1520029	CORDON RÉPARTITEUR TÉLÉPHONE 4RJ POUR T.C.
MAE13P1520050	SWITCH 8 PORTS 100MBIT/S
MAE0802343	TABLEAU DE COMMUNICATION, TC202, GRADE 1 - DTI + 4 RJ45, CAT 5E
MAE0802401R13	1 TABLEAU DE COMMUNICATION, SAILLIE TC357, GRADE 3, DTI + 4 RJ45, CAT 6A
MAET220212110	2 TC203, SÉRIE 200 - TABLEAU COMMUNICATION, GRADE 2/3, DTI + 4 RJ45 CAT 6A
MAE0980462R13	SUPPORT MÉTAL 8 EMBASES RJ
MAE0980460R13	RAIL DIN, HAUT POUR TC357
MAE0980461R13	RAIL DIN, BAS TC357
MAE13P1520072	3 CORDON ADAPTATEUR BALUN RJ45 / TV SAT 30CM
MAE13P1520012	CORDON ADAPTATEUR BALUN RJ45 / TV SAT 2,5ML



ANTENNE ET ACCESSOIRES

Référence	Désignation
MAE0144248	TRANSITION F MÂLE / F MÂLE
MAE0144372	FICHE F, RAPIDE
MAE0145253R13	1 ANTENNE INDIVIDUELLE OU COLLECTIF, TNT, 18DB, LTE-5G
MAE0144882R13	2 RÉPARTITEUR 2D, 5-2300 MHZ
MAE0144883R13	RÉPARTITEUR 3D, 5-2300 MHZ
MAE0144884R13	RÉPARTITEUR 4D, 5-2300 MHZ
MAE0144885R13	RÉPARTITEUR 6D, 5-2300 MHZ
MAE0144886R13	RÉPARTITEUR 8D, 5-2300 MHZ
MAE0144405	IXATIONS MATS GALVANISÉS À CHAUD, Ø (MM)40, EPAISSEUR 1.2 MM, L (MM) 1500
MAE 0144479	ATIONS MURALES EN U, D= MÂT 30-50 MM, DÉPORT 250 MM.
EVIAF5	FICHE F A SERTIR
EVIAF57	FICHE F A VISSER POUR V17
EVIAF81	3 FICHE F/F
EVIEKEV252R/5G	4 KIT PRÉAMPLIFICATEUR EXTERIEUR UHF
EVIEPRJ45/4	AMPLIFICATEUR SAT+TNT SUR CÂBLE RJ45
EVIEPRI2SDIN	AMPLIFICATEUR SAT+TNT SUR CÂBLE CO-AXIAL

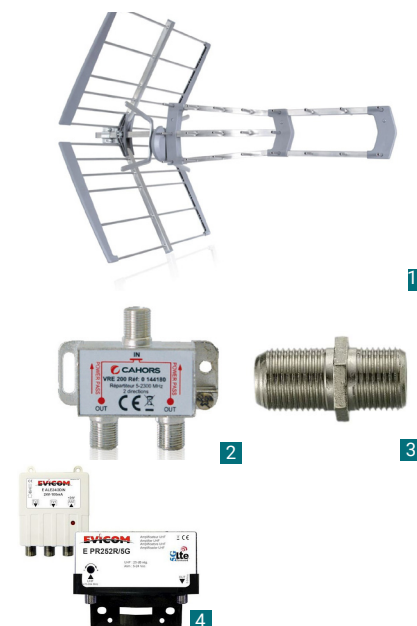

ID CABLES - CORDONS RJ45 CAT 6A



Référence	Désignation
IDCORD6A005	CORDON RJ45 CAT6A S/FTP - 0,50M ZH
IDCORD6A01	CORDON RJ45 CAT6A S/FTP - 1M LSZH
IDCORD6A02	CORDON RJ45 CAT6A S/FTP - 2M LSZH
IDCORD6A03	CORDON RJ45 CAT6A S/FTP - 3M LSZH
IDCORD6A05	CORDON RJ45 CAT6A S/FTP - 5M LSZH
IDCORD6A10	CORDON RJ45 CAT6A S/FTP - 10M LSZH
IDCORD6A15	CORDON RJ45 CAT6A S/FTP - 15M LSZH

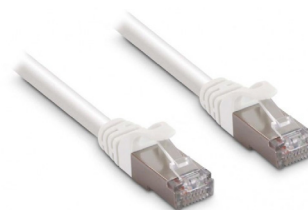

ID CABLES - CORDONS RJ45 CAT 6FTP



Référence	Désignation
IDCORD6005	CORDON RJ45 CAT6 FTP - 0,50M
IDCORD601	CORDON RJ45 CAT6 FTP - 1M
IDCORD602	CORDON RJ45 CAT6 FTP - 2M
IDCORD603	CORDON RJ45 CAT6 FTP - 3M
IDCORD605	CORDON RJ45 CAT6 FTP - 5M
IDCORD610	CORDON RJ45 CAT6 FTP - 10M
IDCORD615	CORDON RJ45 CAT6 FTP - 15M



ID CABLES - CORDON HDMI



Référence	Désignation
IDCH2MI02	CORDON HDMI 2.0 - 2M
IDCH2MI03	CORDON HDMI 2.0 - 3M
IDCH2MI05	CORDON HDMI 2.0 - 5M
IDCH2MI10	CORDON HDMI 2.0 - 10M
IDCH2MI15	CORDON HDMI 2.0 - 15M
IDCH2MI20	CORDON HDMI 2.0 - 20M



CAHORS - FIBRE



Référence	Désignation
MAE0980308R13	DTIO 1 FO + 30M de câble préconnectorisé
MAE0980309R13	DTIO/PTO 1 Fibre 50M câble module
MAE0980318R13	DTIO/PTO 4 Fibres 30M câble module
MAE0980319R13	DTIO/PTO 4 Fibres 50M câble module



SOCAMONT - COFFRETS 6-18U



Référence	Désignation
SOC3654KSV	COFFRET MURAL 19 POUCES, 6U, EN KIT, 520X450X300MM
SOC3954KSV	COFFRET MURAL 19 POUCES, 9U, EN KIT, 520X450X450MM
SOC31254KSV	COFFRET MURAL À MONTAGE RAPIDE, 19", 12U, 530X400X600
SOC31554KSV	COFFRET MURAL À MONTAGE RAPIDE, 19", 15U, 530X400X730



SOCAMONT - BAIES 36-42U



Référence	Désignation
SOC53666KSVPPPL	BAIE DE BRASSAGE, 36U, 600X600X107MM, EN KIT
SOC54266KSVPPPL	BAIE DE BRASSAGE, 42U, 600X600X2074MM, EN KIT
SOC71055	Tablette fixe prof. 600 Pour baie ligne 500



SOCAMONT - ACCESSOIRES VDI



Référence	Désignation
SOC71005	PANNEAU DE BRASSAGE - CATÉGORIE 6 - FTP - 24 PORTS
SOC71007	PANNEAU NON EQUIPE 24 PORTS FTP A ACCROCHE KEYSTONE 1U
SOC71008	1 PANNEAU PASSE-CABLES 1U - 5 ANNEAUX - BRASSAGE HORIZONTAL
SOC71009	2 NOYAU RJ45 CAT6A FTP 10 GIGA
SOC71081	LOT DE 50 PCS VIS ET ECROUS AVEC RONDELLES
SOC71325	NOYAU RJ45 CAT6 FTP
SOC71441	PLASTRON DROIT 1 ENTREE KEYSTONE 22,5X45 AVEC VOLET
IDALIM8	BLOC ALU 19» 8 PC
IDALIM8I	BLOC ALU 19» 8 PC+INTER, AVEC INTERRUPTEUR



WAGO - LUMINAIRES

Référence	Désignation
WAGO224-112	BORNE WAGO POUR LUMINAIRES 2 CONDUCTEUR



WAGO - BORNE SERIE 221

Référence	Désignation
WAGO221-412 1	BORNE WAGO 221 MINI 2X4MM ² À LEVIER
WAGO221-413	BORNE WAGO 221 MINI 3X4MM ² À LEVIER
WAGO221-415 2	BORNE WAGO 221 MINI 5X4MM ² À LEVIER
WAGO221-612	BORNE WAGO 221 MINI 2X6MM ² À LEVIER
WAGO221-613	BORNE WAGO 221 MINI 3X6MM ² À LEVIER
WAGO221-615	BORNE WAGO 221 MINI 5X6MM ² À LEVIER
WAGO221-2411 3	BORNE WAGO 221 INLINE 2X4MM ² À LEVIERS SOUPLE & RIGIDE

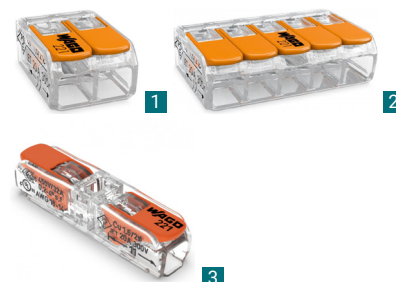

WAGO - BORNE SERIE 222

Référence	Désignation
WAGO222-412	BORNE WAGO 222 2X4MM ² FILS SOUPLE OU RIGIDE / GRIS
WAGO222-413	BORNE WAGO 222 3X4MM ² FILS SOUPLE OU RIGIDE / GRIS
WAGO222-415	BORNE WAGO 222 5X4MM ² FILS SOUPLE OU RIGIDE / GRIS



WAGO - BORNE SERIE 2273

Référence	Désignation
WAGO2273-202	BORNE WAGO 2273 MINI 2X2,5MM ²
WAGO2273-203	BORNE WAGO 2273 MINI 3X2,5MM ²
WAGO2273-204	BORNE WAGO 2273 MINI 4X2,5MM ²
WAGO2273-205	BORNE WAGO 2273 MINI 5X2,5MM ²
WAGO2273-208	BORNE WAGO 2273 MINI 8X2,5MM ²



EUROHM - BORNE DO CONNEXION

Référence	Désignation
EUR70052 1	CONNECT. TRANSP. X 2P /100
EUR70053 2	CONNECT. TRANSP. X 3P /100
EUR70054	CONNECT. TRANSP. X 4P/100
EUR70055	CONNECT. TRANSP. X 5P /100
EUR70058	CONNECT. TRANSP. X 8P /50



EUROHM - DOMINO

Référence	Désignation
EUR70001	BARRETTE DE CONNEXION DOMINO A VIS EN LAITON 4MM
EUR70002	BARRETTE DE CONNEXION DOMINO A VIS EN LAITON 6MM
EUR70003	BARRETTE DE CONNEXION DOMINO A VIS EN LAITON 10MM
EUR70004	BARRETTE DE CONNEXION DOMINO A VIS EN LAITON 16MM
EUR70005	BARRETTE DE CONNEXION DOMINO A VIS EN LAITON 25MM



EUROHM - COFFRET DE CHANTIER



Référence	Désignation
EUR 19200 1	COFFRET DE CHANTIER ÉQUIPÉ 4PC
EUR 19205 2	SUPPORT DE COFFRET DE CHANTIER



EXTRACTEUR



Référence	Désignation
KAN70936	EXTRACTEUR AVEC TEMPORISATEUR ET DÉTECTEUR D'HUMIDITÉ
KAN70938	EXTRACTEUR AVEC TEMPORISATEUR
KAN70941	EXTRACTEUR AVEC TEMPORISATEUR ET DÉTECTEUR D'HUMIDITÉ
KAN70943	EXTRACTEUR AVEC TEMPORISATEUR
KAN70961	OBTURATEURS AUTOMATIQUES



GAINE VENTILATION

Référence	Désignation
ALT423034	GAINE DE VENTILATION SOUPLE D80 - 6ML
ALT423037	GAINE DE VENTILATION SOUPLE ALGAINE D125 - 6ML
ALT423070	GAINE DE VENTILATION SOUPLE ALGAINE D160 - 10ML



HAGER - THERMOSTAT



Référence	Désignation
HGREK530	THERMOSTAT AMBIANCE PROGRAMMABLE 4 FILS 7J - 230V
HGREK560	KIT RADIO THERMOSTAT AMBIANCE PROGRAMMABLE + RÉCEPTEUR MURAL
HGREK083 1	SONDE UNIVERSELLE (CABLE 4ML)
HGREK186 2	THERMOSTAT MULTIGAMME 1 CONTACT 2A
HGREK187	THERMOSTAT MULTICONSIGNES 1 CONTACT 2A



CARILLON FILAIRES



Référence	Désignation
LGD041645 1	SONNETTE SALSA AVEC PORTE-ÉTIQUETTE IP30 IK06
LGD041647	SONNETTE SALSA, AVEC PORTE-ÉTIQUETTE, IP44, IK06
LGD041650 2	CARILLON 8-12V
LGD041651	CARILLON 230V
LGD041652	CARILLON AVEC TRANSFO
URM44172	CARILLON ÉLECTROMÉCANIQUE, À TRANSFORMATEUR INTÉGRÉ
URM44179	CARILLON, ÉLECTROMÉCANIQUE DIRECT, 230 V



CARILLON SANS FIL



Référence	Désignation
LGD094270	KIT CARILLON RADIO SANS FIL SERENITE SIMPLE - BLANC
LGD094271	KIT CARILLON RADIO SANS FIL SERENITE SIMPLE - ALU
LGD094252	KIT CARILLON RADIO SANS FIL CONFORT - BLANC
LGD094253	KIT CARILLON RADIO SANS FIL CONFORT - ANTRACITE
LGD094278	BP SONNETTE IP44 POUR KIT RADIO CONFORT- BLANC
LGD094279	BP SONNETTE IP44 POUR KIT RADIO SERENITE - BLANC



Référence	Désignation
RAM22414	BOÎTE DE 200 VIS AGGLO TF POZI 3,5X30
RAM22420	BOÎTE DE 200 VIS AGGLO TF POZI 4X20
RAM22423	BOÎTE DE 200 VIS AGGLO TF POZI 4X35
RAM22426	BOÎTE DE 200 VIS AGGLO TF POZI 4X50
RAM22441	BOÎTE DE 200 VIS AGGLO TF POZI 5X40
RAM22443	BOÎTE DE 200 VIS AGGLO TF POZI 5X50
RAM22444	BOÎTE DE 100 VIS AGGLO TF POZI 5X60
RAM22449	BOÎTE DE 100 VIS AGGLO TF POZI 6X40
RAM22451	BOÎTE DE 100 VIS AGGLO TF POZI 6X50
RAM22452	BOÎTE DE 100 VIS AGGLO TF POZI 6X60
RAM22456	BOÎTE DE 50 VIS AGGLO TF POZI 6X100



CHEVILLES METALLIQUES

Référence	Désignation
RAM61368	SACHET DE 4 GOUJONS D'ANCRAGE, 8X75MM
RAM61374	SACHET DE 4 GOUJONS D'ANCRAGE, 10X90MM
RAM66006	CHEVILLE EN LAITON POUR TIGE, 6MM, 50PCS
RAM66008	CHEVILLE EN LAITON POUR TIGE, 8MM, 25PCS
RAM66106	CHEVILLE EN LAITON POUR TIGE, 6MM, 20PCS
RAM66206	BOÎTE DE 100 CHEVILLES LAITON 6MM
RAM66208	BOÎTE DE 100 CHEVILLES LAITON 8MM
RAM900211	BOÎTE DE 100 CHEVILLES METALLIQUES+VIS 4X40
RAM95144	BOÎTE DE 50 CHEV METALLIQUE AVEC VIS 4X32
RAM95153	BOÎTE DE 50 CHEV METALLIQUE AVEC VIS 5X36
RAM95164	BOÎTE DE 25 CHEV METALLIQUE AVEC VIS 6X50
RAM95624	CHEVILLES EN MÉTAL POUR PLACO, 4X32MM, 100PCS
RAM95633	CHEVILLES EN MÉTAL POUR PLACO, 5X36MM, 100PCS
RAM95644	CHEVILLES EN MÉTAL POUR PLACO, 6X50MM, 50PCS



CHEVILLES FUSEE / A FRAPPER

Référence	Désignation
RAM70650 1	CHEVILLE FUSEE MULTI-MATÉRIAUX, 6X50MM, 100PCS
RAM70840	CHEVILLE FUSEE MULTI-MATÉRIAUX, 8X40MM, 100PCS
RAM76064	CHEVILLES À FRAPPER, TÊTE PLATE AVEC VIS, 6X40MM, 20PCS
RAM76066	CHEVILLES À FRAPPER, TÊTE PLATE AVEC VIS, 6X60MM, 20PCS
RAM76164	CHEVILLES À FRAPPER, TÊTE PLATE AVEC VIS, 6X40MM, 100PCS
RAM76166	CHEVILLES À FRAPPER, TÊTE PLATE AVEC VIS, 6X60MM, 50PCS
RAM77164 2	BTE P100 RAMSPEED TF 6X40
RAM100104	CHEVILLES FUSEE MULTI-MATÉRIAUX, 6MM + VIS, 25PCS
RAM100106	CHEVILLES FUSEE MULTI-MATÉRIAUX, 8MM + VIS, 20PCS
RAM100126	CHEVILLES FUSEE MULTI-MATÉRIAUX, 6MM + VIS, 80PCS
RAM100127	CHEVILLES FUSEE MULTI-MATÉRIAUX, 8MM + VIS, 80PCS

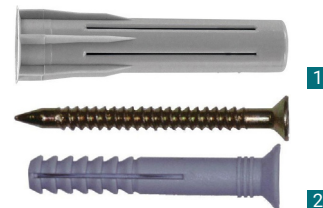

CHEVILLES PLASTIQUES

Référence	Désignation
RAM9061	BTE 250 CHEVILLES R6 VERTES
RAM9063	BTE 100 CHEVILLES R8 ROUGES
RAM9064	BTE 50 CHEVILLES R10 BLEUES
RAM9065	BTE 25 CHEVILLES R12 MARRON



ECROUS / RONDELLES

ram
MATIÈRES POUR LE BÂTIMENT

Référence	Désignation
RAM93406	1 BTE 200 ECROUS CRANTES 6MM
RAM93408	BTE 100 ECROUS CRANTES 8MM
RAM93416	2 BOULONS TRCC POUR CHEMINS DE CABLES, 6X16MM, 100PCS
RAM93420	BOULONS TRCC POUR CHEMINS DE CABLES, 6X20MM, 100PCS
RAM93507	SACH 100 RONDELLES 6X25MM
RAM93508	3 RONDELLE EN ACIER ZINGUÉ, 8X18MM, 100PCS
RAM93606	SACH 100 ECROUS 6MM
RAM93608	ÉCROUS EN ACIER ZINGUÉ, 8MM, 100PCS



EUROHM - RUBANS

EUR'OHM

Référence	Désignation
EUR72001	RUBAN ADHÉSIF ISOLANT ÉLECTRIQUE VERT/JAUNE 15X10
EUR72002	1 RUBAN ADHÉSIF ISOLANT ÉLECTRIQUE NOIR 15X10
EUR72005	RUBAN ADHÉSIF ISOLANT ÉLECTRIQUE ROUGE 15X10
EUR72006	RUBAN ADHÉSIF ISOLANT ÉLECTRIQUE BLANC 15X10
EUR72009	LOT DE 10 RUBAN, ADHESIF ISOLANT, JAUNE
EUR72010	2 LOT DE 10 RUBAN ADHÉSIF ISOLANT ÉLECTRIQUE PANACHÉS
EUR72020	3 RUBAN, ADHESIF ISOLANT, NOIR, 20M
EUR72021	RUBAN, ADHESIF ISOLANT, GRIS, 20M
EUR72030	4 RUBAN MASQUANT ORANGE 50X33



COLLAGE HOGERT

HÖGERT
TECHNIK

Référence	Désignation
GTVHT2C137	BATÔN DE COLLE TRANSPARENT, 12PCS
GTVHT2C108	PISTOLET À COLLE 78W



COLLE - MASTIC - MORTIER CHIMIQUE

ram
MATIÈRES POUR LE BÂTIMENT

Référence	Désignation
RAM63515	MORTIER CHIMIQUE 170ml + 1 CANULE
RAM64607	CANULE POUR CARTOUCHE CHIMIQUE 5 PCS



EVICOM - ÉTANCHÉITÉ

EVICOM

Référence	Désignation
EVIGSEALBIT/P	GEL D'ÉTANCHÉITÉ MONO-COMPOSANT, 280ML
EVIGSEALBIT2/P	GEL D'ÉTANCHÉITÉ BI-COMPOSANTS, 2 X 500M



HOGERT - PINCES

HÖGERT
TECHNIK

Référence	Désignation
GTVHT1P903	PINCE COMBINÉE ISOLÉE 160 MM, 1000 V, VDE
GTVHT1P909	COUPE-BORDURES DIAGONALES ISOLÉES 160 MM, 1000 V, VDE
GTVHT1P919	PINCE À BECS COURBÉS 160 MM, 1000V, VDE
GTVHT1P931	PINCE À DÉNUDER 1000 V 160 MM
GTVHT2C191	PINCE À CHEVILLE MOLLY (MUR CREUX)



HOGERT - TOURNEVIS



Référence	Désignation
GTVHT1S903	TOURNEVIS PLAT, ISOLÉ 3 X 100 MM, 1000V
GTVHT1S904	TOURNEVIS PLAT, ISOLÉ 4 X 100 MM, 1000V
GTVHT1S905	TOURNEVIS PLAT, ISOLÉ 5,5 X 125 MM, 1000V
GTVHT1S941	TOURNEVIS ISOLÉS, POZIDRIV PZ1,80 MM 1000V
GTVHT1S944	TOURNEVIS ISOLÉS, POZIDRIV PZ2, 100 MM 1000V
GTVHT1S981	TOURNEVIS TESTEUR DE TENSION, 150 MM, 100-250 V
GTVHT1S996	COFFRET 6 TOURNEVIS ISOLÉ
GTVHT1S997	COFFRET DE 13 TOURNEVIS, ISOLÉ



AGI - OUTILLAGE



Référence	Désignation
AGI224011	CC15V COUPE CABLE CU. ISOLE
AGI351004	T25X AGRAFEUSE ARROW
AGI352011	AGRAFES POUR T25 BOITE 1000
AGI331035	BOITE 6 CRAYONS
AGI331036	BOITE DE 4 MARQUEURS NOIR



HOGERT - DIVERS



Référence	Désignation
GTVHT3B023 1	MARTEAU 300 G
GTVHT3B028	MARTEAU 800 G
GTVHT4M040	NIVEAU A BULLE 230MM
GTVHT4M428	MÈTRE-RUBAN AUTOMATIQUE ET ERGONOMIQUE PRO EN TÉFLON - 8 M X 25 MM
GTVHT4M428	MÈTRE-RUBAN AUTOMATIQUE, 8M X 25MM
GTVHT6D602 2	DISQUE DE CORINDON POUR MÉTAUX 125 X 1,0
GTVHT6D742	DISQUE DE CORINDON POUR BÉTON 125 MM



1



2

HOGERT - CLES



Référence	Désignation
GTVHT1R332	JEU DE DOUILLES + CLIQUET 1/2», EN ACIER 10,11,12,13,14,15,17,19,22,24
GTVHT1W490	KIT DE 7 CLÉS MIXTES EN ACIER 8-9 MM
GTVHT1W804	CLÉS A 6 PANS LONGUE, 9 PCS : 1,5/2/2,5/3/4/5/6/8/10 MM



HOGERT - SCIE / COUTEAU



Référence	Désignation
GTVHT3S238	SCIE À PLACO
GTVHT3S270	SCIE À MÉTAUX 300 MM, CADRE EN ALUMINIUM
GTVHT4C605	COUTEAU A LAMES CASSABLE 18 X 110 MM
GTVHT4C651	COUTEAU ÉLECTRICIEN
GTVHT4C662	LAME DE COUTEAU CASSABLE 18 X 110 MM



HOGERT - SCIE CLOCHE BETON



Référence	Désignation
GTVHT6D486	SCIE-CLOCHE BETON 67 MM
GTVHT6D490	ARBRE SCIE-CLOCHE SDS+ 32MM-152MM
GTVHT6D492	ARBRE SCIE-CLOCHE SDS MAX32MM-152MM



HOGERT - SCIE CLOCHE BI-MÉTAL



Référence	Désignation
GTVHT6D417 1	SCIE-CLOCHE BI-MÉTAL - 40MM
GTVHT6D424	SCIE-CLOCHE BI- MÉTAL - 51MM
GTVHT6D436	SCIE-CLOCHE BI-MÉTAL - 68MM
GTVHT6D439	SCIE-CLOCHE BI-MÉTAL - 76MM
GTVHT6D448	SCIE-CLOCHE BI-MÉTAL - 105MM
GTVHT6D453	SCIE-CLOCHE BI-MÉTAL - 127MM
GTVHT6D463 2	ARBRE SCIE-CLOCHE 32MM-152MM



HOGERT - EMBOUTS



Référence	Désignation
GTVHT1S400 1	KIT DE 32 EMBOUTS
GTVHT1S440 2	PORTE-EMBOUTS MAGNÉTIQUE

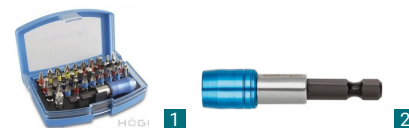

CONTRÔLEURS VDI

Référence	Désignation
ID33-864	KIT GENERATEUR DE TONALITE
IDR158000	TESTEUR DE CABLAGE RJ - VDV II
CHAP06237901	CT 51 Testeur de câblage réseau



TERRE / LEP

Référence	Désignation
EUR70500 1	PIQUET GALVANISÉ 1ML
EUR70508 2	BARRETTE DE COUPURE 35MM2
EUR70509	BARRETTE DE COUPURE CUIVRE EN T
EUR70510 3	BARRETTE DE COUPURE DE TERRE CUIVRE - HAUTE.
EUR70511 4	COLLIER D'ÉQUIPOTENTIALITÉ 8/32MM
SER0619003	BRIDE DE TERRE PLOITER T12
MAE0934001R13 5	REPARTITEUR DE TERRE A DENUDAGE
MAE0934731R13	BARETTE DE COUPURE DE TERRE

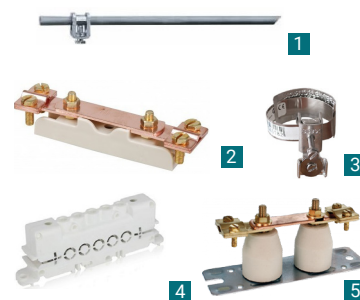

CHAUVIN ARNOUX



Référence	Désignation
CHAP01191740Z 1	C.A 703 MULTIMÈTRE-TESTEUR DE POCHE
CHAP01191745Z	C.A 732 STYLO TESTEUR POUR DÉTECTION DE PRÉSENCE DE TENSION
CHAP01141626	C.A 6681 LOCALISATEUR DE CÂBLE ET DE CONDUCTEUR MÉTALLIQUE
CHAP01295455Z	2 CORDONS PVC À PTE TCHE 15A 1,5M 1000V
CHAP06230301	VT35 TESTEUR DE PRISE SECTEUR 2P+T ET DIFFERENCIEL
CHAP06232008Z 2	CM603 PINCE MULTIMÈTRE 600A AC CAT III
CHAP06237901	TESTEUR DE CABLAGE RÉSEAU



Référence	Désignation	
LGD048941	DÉTECTEUR DE MOUVEMENT BLANC ENCASTRÉ 360°	
LGD048944	DÉTECTEUR DE MOUVEMENT BLANC ENCASTRÉ 360° BLISTER	
LGD048945	DÉTECTEUR DE MOUVEMENT BLANC SAILLIE 140° BLISTER	
LGD048946	DÉTECTEUR DE MOUVEMENT BLANC ENCASTRÉ OU SAILLIE 360° BLISTER	

Référence	Désignation	
KAN23450	DÉTECTEUR DE MOUVEMENT SAILLI MINI ALER 140° 8ML KANLUX	
KAN23451	DÉTECTEUR DE MOUVEMENT À ENCASTRER 360° (DIAM. 10ML)	
KAN23452	DÉTECTEUR DE MOUVEMENT SAILLI ZONA FLAT 360° 10ML KANLUX	

Référence	Désignation	
BEG92196	360° ENCASTREE	
BEG92197	DÉTECTEUR DE PRÉSENCE ENCASTRÉ 360° BLANC	
BEG91001	DÉTECTEUR DE MOUVEMENT LUXOMAT LC-CLICK 140° + 180°	
BEG91002	DÉTECTEUR DE MOUVEMENT LUXOMAT LC-CLICK 200° + 180°	
BEG91008	DÉTECTEUR DE MOUVEMENT LUXOMAT LC-PLUS 280°+360°	
BEG91101	DÉTECTEUR DE MOUVEMENT LUXOMAT LC-CLICK 140°	
BEG91102	DÉTECTEUR DE MOUVEMENT LUXOMAT LC-CLICK 200°	

LAMPES LED B22-E27 SPECTRUM



Référence	Désignation	
WOJ14347 WOJ13910	AMPOULE E27 11,5W 4000K 1050LM AMPOULE E27 11,5W 3000K 1050LM	
WOJ14376	AMPOULE LED, E27, 12W, 230 V, 4000 K	
WOJ14282 WOJ14283	AMPOULE B22 13W 3000K AMPOULE B22 13W 4000K	
KAN34970 KAN34971	AMPOULE, GU10, 6,5W, 530LM, 4000K AMPOULE, GU10, 6,5W, 530LM, 3000K	

KANLUX - AMPOULE



Référence	Désignation	
KAN23422 KAN23423	AMPOULE E14 BOULE LED SMD 6,5W -3000K - 600LM AMPOULE E14 BOULE LED SMD 6,5W - 4000K - 600LM	
KAN23490 KAN23491	AMPOULE E14 FLAMME LED SMD 6,5W BLANC CHAUD AMPOULE E14 FLAMME LED SMD 6,5W BLANC	

LAMPES LED B22-E27 KANLUX



Référence	Désignation	
KAN23420	AMPOULE E27 BOULE LED SMD 6,5W -3000K - 600LM	

LAMPES LED R7S







Référence	Désignation	
KAN15098	AMPOULE R7S 119MM LED SMD 6W 3000°-500LM	
KAN15099	AMPOULE R7S MINI 78MM LED SMD 6W 3000°-500LM	

LAMPES LED 12V







Référence	Désignation	
KAN22704	AMPOULE 12V MR16 LED 5W 3000° 370LM	
KAN22706	AMPOULE 12V MR16 LED 7W 3000° 480LM	
KAN22962 KAN22972	AMPOULE LED AR111 11W 2700° 900LM AMPOULE LED ES111 11W 3000° 900LM	
KAN22662	AMPOULE G4 LED SMD 1,3W BLANC CHAUD	





SPOTS DIVERS

Référence	Désignation	
SLIP001007	SPOT ENCASTRE FIALE V GU10 IP65 carré blanc	
SLIP001008	SPOT ENCASTRE FIALE V GU10 IP65 carré gris	
SLIP001009	SPOT ENCASTRE FIALE V GU10 rond blanc	
SLIP001010	SPOT ENCASTRE FIALE V GU10 carré blanc	
SLIP001014	SPOT ENCASTRE FIALE V GU10 Rond Noir	

SPOTS DIVERS

Référence	Désignation	
KAN22431	SPOT ORIENTABLE CARRÉ BLANC DALLA CT-DTL50-W	
KAN22430	SPOT ORIENTABLE ROND BLANC DALLA CT-DT050-W	
KAN22433	SPOT ORIENTABLE CARRÉ NOIR DALLA CT-DTL50-B	
KAN22432	SPOT ORIENTABLE ROND NOIR DALLA CT-DT050-B	

SPOTS DIVERS

Référence	Désignation	
ARL950091	KIT DE SPOT ENCASTRÉ BBC, BLANC, ORIENTABLE, GU10, 5W, 2700 K, 380 LM	
ARL950041	KIT DE SPOT ENCASTRÉ ORIENTABLE, GU10, LED, 5W, 2700K, 380LM	
ARL950039	KIT DE SPOT ENCASTRÉ ORIENTABLE, GU10, LED, 5W, 2700K, 380LM	
ARL950037	KIT DE SPOT ENCASTRÉ ORIENTABLE, GU10, LED, 5W, 2700K, 380LM, BLANC	

SPOTS ETANCHE

Kanlux

Référence	Désignation	
KAN 26303	SPOT ÉTANCHE GU10 - QULES AC BLANC	

SPECTRUM - SPOTS SURFACE GU10



Référence	Désignation	
SLIP005001 SLIP005002	SPOT EN SAILLIE CHLOE LED GU10 BLANC/DORÉ SPOT EN SAILLIE CHLOE LED GU10 NOIR/DORÉ	

ACCESSOIRES

Référence	Désignation	
RAM59200	PROTECTION DES SPOTS, H:82MM, LOT 10PCS	

ENCASTRE MUR



Référence	Désignation	
KAN33320	SPOT ESCALIER, BLANC, ERINUS LED, 0,8W, 15LM, 3000K	
KAN33326	SPOT ESCALIER, GRIS, ERINUS LED, 0,8W, 15LM, 3000K	
KAN33332	SPOT ESCALIER, NOIR, ERINUS LED, 0,8W, 15LM, 3000K	

APPLIQUES



Référence	Désignation	
SLIP006001	APPLIQUE SQUALLA G9 10W MAX - BLANC/DORÉ	
SLIP006002	APPLIQUE SQUALLA G9 10W MAX - NOIRE/DORÉ	
SLIP006003	APPLIQUE SQUALLA G9 10W MAX TUBE RONDE - BLANC/DORÉ	
SLIP006004	APPLIQUE SQUALLA G9 10W MAX TUBE RONDE - NOIRE/DORÉ	

HUBLLOT



Référence	Désignation	
EBE073000	HUBLLOT AXIOME T1 E27	
EBE073002	HUBLLOT AXIOME T1 E27 AVEC DÉTECTEUR	
EBE073050	HUBLLOT AXIOME T2 2 X E27	
EBE073052	HUBLLOT AXIOME T2 2 X E27 AVEC DÉTECTEUR	

HUBLLOT

Référence	Désignation	
KAN07015	PLAFONNIER MARC DL-60 RONDE BLANC 1XE27	
KAN04260	HUBLLOT BLANC TUNA E27-100W	
KAN19062	HUBLLOT LED 16W IP66 IK10 4000K 1300LM AVEC DÉTECTEUR DE MOUVEMENT	
SFN35012702 SFN35012705	HUBLLOT ÉTANCHE SOFIA 1XE27 ROND BLANC HUBLLOT ÉTANCHE SOFIA 1XE27 ROND NOIR	

REGLETTE ÉTANCHE LED



Référence	Désignation	
SLI028025	RÉGLETTE ÉTANCHE LED LIMEA IP65 120CM 38W 4000K 5900LM	
SLI028026	RÉGLETTE ÉTANCHE LED LIMEA IP65 150CM 52W 4000K 8000LM	

APPLIQUES EXTERIEUR

Kanlux





Référence	Désignation	
KAN28990	LUMINAIRE POUR FAÇADE REKA LED CARRÉ	
KAN28991	LUMINAIRE POUR FAÇADE REKA LED OVALE	
KAN29000	LUMINAIRE POUR FAÇADE GORI EL135D 1XGU10 ANTHRACITE	
KAN29001	LUMINAIRE POUR FAÇADE GORI EL235D 2XGU10 ANTHRACITE	





LUMINAIRES EXTERIEUR









Référence	Désignation	
KAN07172	SPOT EXTÉRIEUR ENCASTRABLE, GU10, 10W, IP67	
KAN07173	SPOT EXTÉRIEUR ENCASTRABLE, CARRÉ	

PROJECTEUR EXTERIEUR LED

spectrum

Référence	Désignation	
SLI029036WW	Projecteur extérieur, LED, 100W, IP65, Blanc	
SLI029040WW-CZ	Proj Ext LED, 50W, IP44, 3000°, Noir, Avec Détec	
SLI029035WW	Projecteur extérieur, LED, 100W, 3000°, IP65, Noir	
SLI029042WW-CZ	Proj extérieur LED, 20W, IP44, 3000°, Blanc, avec détecteur	
SLI029038WW-CZ	Proj Ext LED, 20W, IP44, 3000°, Noir, Avec Détec	
ARL740097	Projecteur mural, floody, 30w, 3200lm	
ARL740099	Projecteur mural, floody, 50w, 5200lm	

Référence	Désignation	
KAN29003	BORNE LUMINEUSE ANTHRACITE GORI 80 1XGU10 H: 80CM	
KAN36545	Borne lumineuse Antracite, Laven 80, 1xE27, Graphite	
KANLUX 36550	Borne lumineuse, Antracite, Pevo 80 cm, 1x GX53	
KAN36551	Borne lumineuse, Antracite, Pevo 50 cm, 1x GX53	
KAN36585	Poteau de jardin avec 2 prises	

Référence	Désignation	
GTVLD-ZASPRO54W-30	TRANSFORMATEUR LED 54W 12V	
SFN34000053	Interface DALI /1-10V ET BP pour variation	
WOJ00800	Connecteur pour ruban LED, RGB	
SPECTRUM WOJ11937	Ruban LED, 12V, RGB, 7,8W/M, IP20, Rouleau de 5M	
WOJ14406	Ruban LED, 12V, 9,6W/M, 3000K, IP20, Rouleau de 5M	
WOJ14420	Ruban LED, 12V, 5,6W/M, 3000K, Rouleau de 30M	
WOJ1442	Ruban LED, 12V, 5,6W/M, 4000K, Rouleau de 30M	
WOJ14425	Ruban LED, 12V, 9,6W/M, 3000K, Rouleau de 30M	

NOS MARQUES

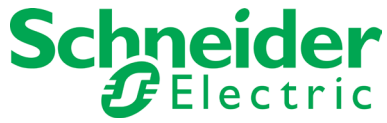



GS DISTRIBUTION
DISTRIBUTEUR DE MATERIEL ÉLECTRIQUE
INDÉPENDANT



gs@gs-distribution.net



01 34 07 17 10



gs-distribution.net